

Corberó

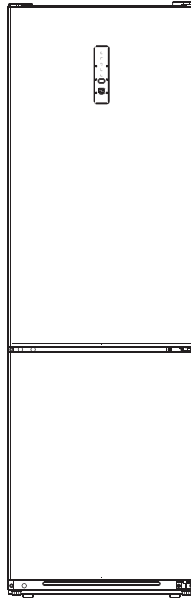

FRIGORÍFICO COMBINADO

MANUAL DO UTILIZADOR

CCM18824NFX

CCM18824NFW



> Avisos de advertência: Antes de usar este produto, leia atentamente este manual e guarde-o para referência futura. O design e as especificações estão sujeitos a alterações sem aviso prévio para melhorias do produto. Consulte o seu revendedor ou fabricante para mais detalhes. O diagrama acima é apenas para referência. Por favor, tome a aparência do produto real como padrão.





Conteúdo

Instruções de segurança importantes.....	2
Proteção ambiental.....	5
Instruções de instalação.....	6
Instruções de instalação.....	6
Inversão da porta (opcional).....	7
Pés niveladores.....	8
Troca da luz.....	8
Movimentação do eletrodoméstico.....	8
Dicas para poupança de energia.....	8
Visão geral do produto	9
Peças e funções.....	9
Instruções de operação.....	10
Utilização e funções.....	10
Armazenamento de alimentos.....	12
Manutenção e limpeza.....	13
Resolução de problemas.....	15
Apêndice.....	17
Especial para o novo padrão europeu.....	17

Antes de ligar o aparelho pela primeira vez, leia as seguintes dicas de segurança!

- > Este aparelho destina-se a ser utilizado em ambientes domésticos e similares, tais como áreas de cozinha para funcionários em lojas, escritórios e outros ambientes de trabalho; casas de fazenda e por clientes em hotéis, motéis e outros ambientes residenciais; ambientes de cama e café; aplicações de catering e similares não comerciais.
- > Este aparelho não se destina a ser utilizado por pessoas (incluindo crianças) com capacidades físicas, sensoriais ou mentais reduzidas, ou falta de experiência e conhecimento, a menos que tenham recebido supervisão ou instruções sobre o uso do aparelho por uma pessoa responsável pela sua segurança.

Explicação de termos/símbolos

	PERIGO Este símbolo indica que existem perigos para a vida e saúde das pessoas devido a gás extremamente inflamável.
	ATENÇÃO A palavra de sinalização indica um perigo com um nível médio de risco que, se não for evitado, pode resultar em morte ou lesões graves.
	CUIDADO A palavra de sinal indica um perigo com um baixo grau de risco que, se não for evitado, pode resultar em lesões leves ou moderadas.
	ATENÇÃO A palavra de sinal indica informações importantes (por exemplo, danos à propriedade), mas não perigo.

IMPORTANTE: Preste atenção especial às mensagens que contenham as palavras **PERIGO**, **AVISO** ou **CUIDADO**. Estas palavras são usadas para alertá-lo sobre um perigo potencial que pode causar lesões graves a você e a outros.

As instruções irão dizer-lhe como reduzir a chance de lesões e informá-lo sobre o que pode acontecer se as instruções não forem seguidas.

ATENÇÃO : Estas instruções de operação são gerais. Isso significa que certas funções se aplicam ao seu frigorífico/congelador, enquanto outras não. Estamos constantemente a trabalhar no desenvolvimento e melhoria contínua dos nossos tipos e modelos de eletrodomésticos. Portanto, reservamo-nos o direito de fazer alterações ao design, equipamento e acessórios de todos os tipos e modelos sem aviso prévio.

INSTRUÇÕES DE SEGURANÇA IMPORTANTES

LEIA E GUARDE ESTAS INSTRUÇÕES!



AVISO: Risco de incêndio / material inflamável O refrigerante e o material de espuma de ciclopentano utilizados no eletrodoméstico são inflamáveis. Portanto, quando o eletrodoméstico for descartado, ele deve ser mantido longe de qualquer fonte de fogo e recuperado por uma empresa de reciclagem especializada com qualificação correspondente, em vez de ser descartado por combustão, a fim de evitar danos ao meio ambiente ou qualquer outro dano.



ATENÇÃO

Segurança Geral

- > As crianças devem ser supervisionadas para garantir que não brinquem com o eletrodoméstico.
- > Se o cabo de alimentação estiver danificado, ele deve ser substituído pelo fabricante, seu agente de serviço ou pessoas igualmente qualificadas para evitar um perigo.
- > Não armazene substâncias explosivas, como latas de aerossol com um propelente inflamável, neste eletrodoméstico.
- > O eletrodoméstico deve ser desligado após o uso e antes de realizar a manutenção do usuário no eletrodoméstico.
- > AVISO: Mantenha as aberturas de ventilação, na caixa do aparelho ou na estrutura embutida, livres de obstruções.
- > AVISO: Não utilize dispositivos mecânicos ou outros meios para acelerar o processo de descongelação, que não os recomendados pelo fabricante.
- > AVISO: Não danifique o circuito de refrigeração.
- > AVISO: Não utilize aparelhos elétricos dentro dos compartimentos de armazenamento de alimentos do aparelho, a menos que sejam do tipo recomendado pelo fabricante.
- > AVISO: Por favor, descarte o refrigerador de acordo com os regulamentos locais, pois utiliza gás inflamável e refrigerante.
- > AVISO: Ao posicionar o aparelho, certifique-se de que o cabo de alimentação não está preso ou danificado.
- > AVISO: Não coloque várias tomadas ou fontes de alimentação portáteis na parte traseira do aparelho.
- > Não utilize extensões ou adaptadores desligados (com dois pinos).
- > Para evitar um perigo devido à instabilidade do eletrodoméstico, este deve ser fixado de acordo com as instruções.
- > O frigorífico deve ser desconectado da fonte de alimentação elétrica antes de tentar a instalação de acessórios. Certifique-se de que o cabo de alimentação não está preso pelo frigorífico. Não pise no cabo de alimentação.
- > Para um eletrodoméstico independente: este eletrodoméstico de refrigeração não é destinado a ser usado como um eletrodoméstico embutido.



CUIDADO

uso diário

- > Não puxe o cabo de alimentação ao retirar a ficha do frigorífico. Por favor, segure firmemente na ficha e retire-a diretamente da tomada.
- > Para garantir um uso seguro, não danifique o cabo de alimentação ou utilize o cabo de alimentação quando estiver danificado ou desgastado.
- > Por favor, utilize uma tomada de energia dedicada e a tomada de energia não deve ser compartilhada com outros eletrodomésticos.
- > A ficha de energia deve estar firmemente em contato com a tomada, caso contrário, incêndios podem ser causados.
- > Certifique-se de que o eletrodo de aterramento da tomada de energia esteja equipado com uma linha de aterramento confiável.
- > Por favor, desligue a válvula do gás vazando e então abra as portas e janelas em caso de vazamento de gás e outros gases inflamáveis.
- > Não desligue o refrigerador e outros eletrodomésticos considerando que faíscas podem causar um incêndio.
- > Não utilize eletrodomésticos no topo do aparelho, a menos que sejam do tipo recomendado pelo fabricante.
- > Os espaços entre as portas do refrigerador e entre as portas e o corpo do refrigerador são pequenos, observe para não colocar a mão nessas áreas para evitar apertar o dedo. Por favor, seja gentil ao fechar a porta do refrigerador para evitar a queda de artigos.
- > Não pegue alimentos ou recipientes com as mãos molhadas na câmara de congelamento quando o refrigerador estiver ligado, especialmente recipientes de metal para evitar queimaduras de frio.
- > Não permita que nenhuma criança entre ou suba no refrigerador; caso contrário, pode causar sufocação ou queda da criança.
- > Não coloque objetos pesados no topo do refrigerador considerando que os objetos podem cair ao fechar ou abrir a porta, e lesões acidentais podem ser causadas.
- > Não coloque itens inflamáveis, explosivos, voláteis e altamente corrosivos no refrigerador para evitar danos ao produto ou acidentes de incêndio.
- > Não coloque itens inflamáveis perto do refrigerador para evitar incêndios.
- > O refrigerador destina-se ao uso doméstico, como armazenamento de alimentos; não deve ser utilizado para outros fins, como armazenamento de sangue, medicamentos ou produtos biológicos, etc.
- > Não armazene cerveja, bebidas ou outros líquidos contidos em garrafas ou recipientes fechados na câmara de congelamento do frigorífico; caso contrário, as garrafas ou recipientes fechados podem rachar devido ao congelamento e causar danos.



ATENÇÃO

- > Conectar apenas a uma fonte de água potável. (Adequado para fabricante de cubos de gelo) (*)
- > Para evitar que as crianças fiquem presas, as chaves devem ser mantidas fora do alcance das crianças e não nas proximidades do congelador horizontal (ou frigorífico) (adequado para produtos com fechaduras). (*)

(*): Esta funcionalidade varia dependendo do modelo adquirido.



ATENÇÃO

Para Eustandard:

Este eletrodoméstico pode ser utilizado por crianças com 8 anos de idade ou mais e por pessoas com capacidades físicas, sensoriais ou mentais reduzidas ou falta de experiência e conhecimento, desde que tenham supervisão ou instruções sobre o uso do eletrodoméstico de forma segura e compreendam os riscos envolvidos. As crianças não devem brincar com o eletrodoméstico. A limpeza e a manutenção do utilizador não devem ser feitas por crianças sem supervisão.

Para evitar a contaminação dos alimentos, por favor respeite as seguintes instruções:

- Abrir a porta por longos períodos pode causar um aumento significativo da temperatura nos compartimentos do eletrodoméstico.
- Limpe regularmente as superfícies que possam entrar em contato com alimentos e os sistemas de drenagem acessíveis.
- Limpe os tanques de água se não tiverem sido usados por 48h; enxague o sistema de água ligado a um abastecimento de água se a água não tiver sido retirada por 5 dias. **(Nota 1)(*)**
- Armazene carne crua e peixe em recipientes adequados no frigorífico, de forma a que não esteja em contato com outros alimentos ou a pingar sobre eles.
- Os compartimentos de alimentos congelados de duas estrelas são adequados para armazenar alimentos pré-congelados, fazer gelados e fazer cubos de gelo. **(Nota 2)(*)**
- Os compartimentos de uma estrela, duas estrelas e três estrelas não são adequados para congelar alimentos frescos. **(nota 3)(*)**
- Para eletrodomésticos sem um compartimento de 4 estrelas: este eletrodoméstico de refrigeração não é adequado para congelar alimentos. **(nota 4)(*)**
- Se o eletrodoméstico de refrigeração ficar vazio por longos períodos, desligue, descongele, limpe, seque e deixe a porta aberta para evitar o desenvolvimento de mofo dentro do eletrodoméstico.

Nota 1,2,3,4: Por favor, confirme se é aplicável de acordo com o tipo de compartimento do seu produto.

(*): Esta funcionalidade varia dependendo do modelo adquirido.



Símbolo de "4 estrelas": Congelador a -18 °C ou mais frio, e tem a capacidade de congelar rapidamente uma certa quantidade de alimentos



Símbolo de "3 estrelas": Compartimento do congelador a -18 °C ou mais frio



Símbolo de "2 estrelas": Compartimento do congelador a -12 °C ou mais frio



Símbolo de "1 estrela": Compartimento do congelador com uma temperatura alvo e condições de armazenamento de -6 °C



CUIDADO

Este produto não é recomendado para uso com tomadas ou interruptores principais com a função AFCI/GFCI, caso contrário, pode causar disparos falsos.

1. Não representa um risco de segurança quando tropeçado.
2. Se as quedas persistirem, é recomendável substituir as tomadas ou interruptor principal sem função AFCI/GFCI.



ATENÇÃO

Risco de aprisionamento de crianças. Antes de descartar o seu antigo frigorífico ou congelador:

- > Retire as portas.
- > Deixe as prateleiras no lugar para que as crianças não possam entrar facilmente.

PROTEÇÃO AMBIENTAL

descartar dispositivos elétricos antigos de forma ambientalmente amigável



Este símbolo de caixote do lixo com uma roda riscada indica que os produtos elétricos e eletrônicos em fim de vida (REEE) devem ser descartados separadamente do fluxo de resíduos municipais.

Os produtos elétricos antigos podem conter substâncias perigosas, por isso a correta eliminação do seu eletrodoméstico antigo ajudará a prevenir potenciais consequências negativas para o ambiente e saúde humana. O seu eletrodoméstico antigo pode conter peças reutilizáveis que poderiam ser usadas para reparar outros produtos, e outros materiais valiosos que podem ser reciclados para conservar recursos limitados.

Informação da embalagem



Os materiais de embalagem do produto são fabricados a partir de materiais recicláveis de acordo com os nossos Regulamentos Nacionais do Ambiente. Não descarte os materiais de embalagem juntamente com os resíduos domésticos ou outros. Leve-os aos pontos de recolha de materiais de embalagem designados pelas autoridades locais.

CUIDADO

O refrigerante e o material de espuma de ciclopentano usados no frigorífico são inflamáveis. Portanto, quando o frigorífico for descartado, deve ser mantido longe de qualquer fonte de fogo e recuperado por uma empresa de recuperação especializada com qualificação correspondente, em vez de ser descartado por combustão, para evitar danos ao meio ambiente ou qualquer outro prejuízo.

INSTRUÇÕES DE INSTALAÇÃO

Antes da primeira utilização

Remova a embalagem exterior e interior, limpe o exterior completamente com um pano macio e seco e o interior com um pano húmido e morno.

Evite colocar o armário num recanto estreito ou perto de qualquer fonte de calor, luz solar direta ou humidade.

Mantenha a circulação de ar livre ao redor do armário. Ao instalar a unidade, certifique-se de que haja 10cm de espaço livre em ambos os lados, 10cm na parte superior da unidade e não mais que 7,5cm na parte traseira da unidade.

Antes de ligar o seu refrigerador à fonte de alimentação, verifique se a voltagem indicada na etiqueta de classificação do seu eletrodoméstico corresponde à voltagem da sua casa. Uma voltagem diferente pode danificar o eletrodoméstico.

O eletrodoméstico deve estar aterrado. O fabricante não é responsável por danos que possam ocorrer como resultado do uso sem aterramento.

Diagrama de requisitos de espaço

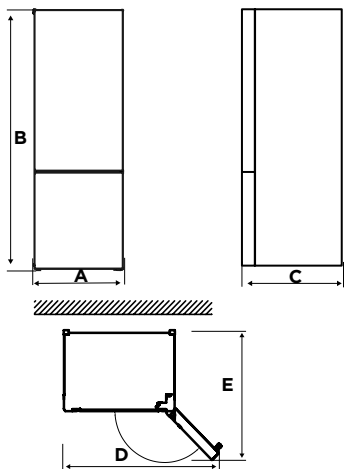

A	B	C	D	E
595	1880	630	1015	1185

Aviso: Todas as dimensões em mm

Conectando o eletrodoméstico

Após instalar o produto, por favor, deixe-o descansar por mais de 2 horas antes de ligar a energia, caso contrário, poderá resultar em uma diminuição da capacidade de resfriamento ou danos ao produto.

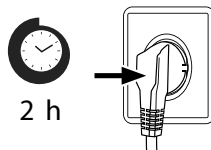

Permita que o eletrodoméstico funcione vazio por 24 horas para que o compartimento possa resfriar até a temperatura apropriada.

⚠ CUIDADO

O frigorífico deve estar sempre ligado a uma tomada elétrica individual com uma classificação de voltagem que corresponda à placa de classificação. Ao posicionar o eletrodoméstico, certifique-se de que o cabo de alimentação não está preso ou danificado.

Temperatura Ambiente

Dependendo da classe climática, este frigoríficodestina-se a ser utilizado numa faixa de temperatura ambiente conforme especificado na seguinte tabela.

O produto pode não funcionar corretamente em temperaturas fora da faixa específica.

Podem encontrar a classe climática no rótulo do produto.

Classe Climática	Temperatura Ambiente
SN	+10 °C a +32 °C
N	+16 °C a +32 °C
ST	+16 °C a +38 °C
T	+16 °C a +43 °C

Se tiver dúvidas sobre a instalação, por favor, contacte o vendedor, o nosso serviço de apoio ao cliente ou o Centro de Assistência Autorizado mais próximo.

⚠ ATENÇÃO

O desempenho de refrigeração e o consumo de energia do frigorífico podem ser afetados pela temperatura ambiente, pela frequência de abertura da porta e pela localização do frigorífico. Recomendamos ajustar as configurações de temperatura conforme apropriado.

INSTRUÇÕES DE INSTALAÇÃO

Antes da primeira utilização

Remova a embalagem exterior e interior, limpe o exterior completamente com um pano macio e seco e o interior com um pano húmido e morno.

Evite colocar o armário num recanto estreito ou perto de qualquer fonte de calor, luz solar direta ou humidade.

Deixe o ar circular livremente ao redor do armário. Ao instalar a unidade, certifique-se de que 10 cm de espaço livre são deixados em ambos os lados, 10 cm na parte traseira da unidade e 10 cm na parte superior da unidade.

Antes de ligar o seu refrigerador à fonte de alimentação, verifique se a voltagem indicada na etiqueta de classificação do seu eletrodoméstico corresponde à voltagem da sua casa. Uma voltagem diferente pode danificar o eletrodoméstico.

O eletrodoméstico deve estar aterrado. O fabricante não é responsável por danos que possam ocorrer como resultado do uso sem aterramento

Diagrama de requisitos de espaço

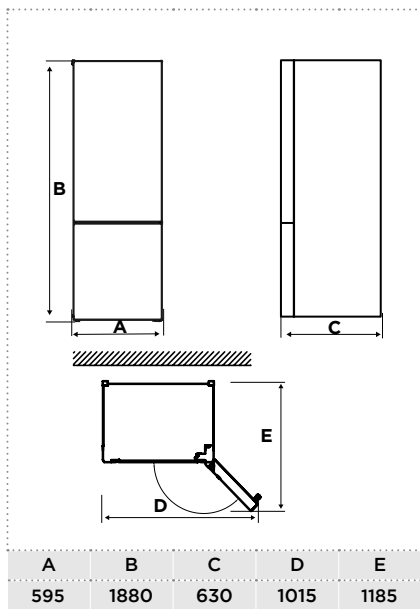

Aviso: Todas as dimensões em mm

Fornecendo uma fonte de alimentação adequada Verifique a sua fonte de energia local. Este refrigerador requer uma fonte de alimentação AC115 V, 60 Hz.

Use uma tomada que aceite o pino de aterramento. O cabo de alimentação está equipado com uma ficha de 3 pinos (aterramento) que se encaixa em uma tomada de parede padrão de 3 pinos (aterramento) para minimizar a possibilidade de risco de choque elétrico deste refrigerador.

Se tiver alguma dúvida sobre a instalação, por favor, consulte o fornecedor, o nosso serviço de atendimento ao cliente ou o Centro de Serviço Autorizado mais próximo.

⚠ CUIDADO

O frigorífico deve estar sempre ligado a uma tomada elétrica individual com uma classificação de voltagem que corresponda à placa de classificação.

Ao posicionar o eletrodoméstico, certifique-se de que o cabo de alimentação não está preso ou danificado.

Conectando o eletrodoméstico

Após instalar o produto, por favor, deixe-o descansar por mais de 2 horas antes de ligar a energia, caso contrário, poderá resultar em uma diminuição da capacidade de resfriamento ou danos ao produto.

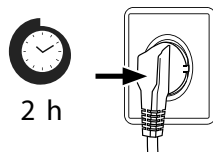

Permita que o eletrodoméstico funcione vazio por 24 horas para que o compartimento possa resfriar até a temperatura apropriada.

⚠ ATENÇÃO

O desempenho de refrigeração e o consumo de energia do frigorífico podem ser afetados pela temperatura ambiente, pela frequência de abertura da porta e pela localização do frigorífico. Recomendamos ajustar as configurações de temperatura conforme apropriado.

inversão da porta (opcional)

1. Desligue o refrigerador e remova todos os objetos das bandejas da porta.
2. Desmonte a tampa da dobradiça superior, a dobradiça superior e a tampa do furo do outro lado, remova a porta do refrigerador.

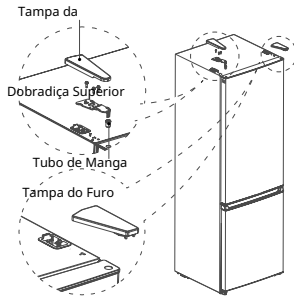

3. Desmonte a dobradiça do meio, os parafusos, as tampas dos furos dos parafusos e remova a porta do congelador.

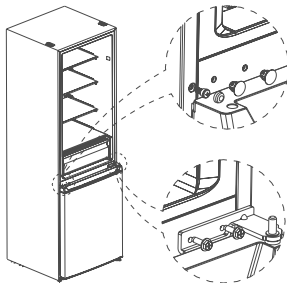

4. Desmonte a dobradiça inferior, as tampas dos furos e os parafusos, do outro lado da dobradiça inferior, depois instale a dobradiça do outro lado.

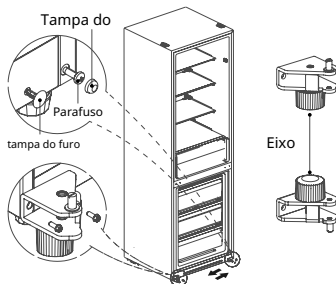

5. Desmonte o parafuso, o tubo de manga e o batente da porta do refrigerador e da porta do congelador, e o suporte na tampa inferior da porta do refrigerador também é removido. Em seguida, instale-os do outro lado das portas na ordem correta. (Retire o batente inferior do pacote de acessórios)

Troque a posição do tubo de manga e da tampa do furo na tampa superior da porta do refrigerador, e instale a manga da dobradiça superior na porta do congelador no furo do outro lado da manga do eixo.

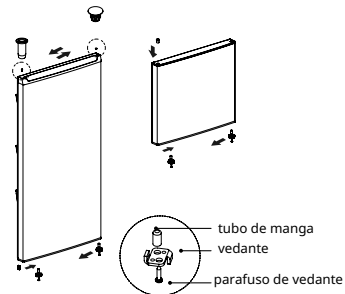

6. Coloque a porta do congelador na dobradiça inferior, instale a dobradiça do meio, os parafusos e as tampas dos furos dos parafusos.

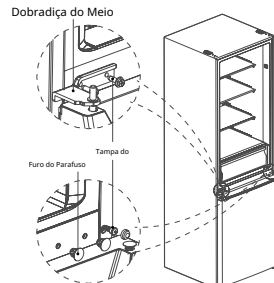

7. Coloque a porta do refrigerador na dobradiça do meio, instale a dobradiça superior, a tampa da dobradiça e a tampa do furo.

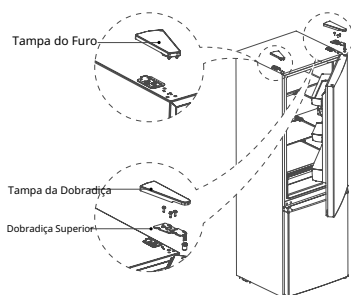

⚠ ATENÇÃO

Diferenças: Devido a alterações técnicas e modelos diferentes, algumas das ilustrações neste manual podem diferir do seu modelo.

Pés niveladores

Para evitar vibrações, o eletrodoméstico deve estar nivelado.

Se necessário, ajuste os pés niveladores para compensar o piso irregular.

A parte da frente deve estar ligeiramente mais alta do que a parte traseira para facilitar o fecho da porta.

Os pés niveladores podem ser facilmente ajustados inclinando ligeiramente o armário.

Gire os pés niveladores no sentido anti-horário para elevar a unidade, no sentido horário para baixá-la.



Troca da luz

Qualquer substituição ou manutenção das lâmpadas LED deve ser feita pelo fabricante, seu agente de serviço ou pessoa qualificada semelhante.

Este produto contém uma fonte de luz de classe de eficiência energética (F).

Após ligar o cabo de alimentação (ou ficha) à tomada, espere 2 ou 3 horas antes de colocar alimentos no eletrodoméstico. Se adicionar alimentos antes do eletrodoméstico arrefecer completamente, os seus alimentos podem estragar.

Movimentação do eletrodoméstico

1. Remova todos os itens do eletrodoméstico.
2. Retire a ficha da tomada, insira e fixe-a no gancho da ficha de alimentação na parte traseira ou superior do eletrodoméstico.
3. Cole partes como prateleiras e a porta para evitar que caiam durante o transporte do eletrodoméstico.
4. Mova o eletrodoméstico com mais de duas pessoas com cuidado. Ao transportar o eletrodoméstico por uma longa distância, mantenha-o na posição vertical.

Dicas para poupança de energia

Não coloque o eletrodoméstico perto de fogões, radiadores ou outras fontes de calor. Se a temperatura ambiente for alta, o compressor funcionará com mais frequência e por mais tempo, resultando em um aumento no consumo de energia.

Certifique-se de que há ventilação suficiente na base do eletrodoméstico, nos lados do eletrodoméstico e na parte traseira do eletrodoméstico. Por favor, observe também as dimensões de espaçamento no capítulo 'Instalação'.

A disposição de gavetas, prateleiras e bandejas conforme mostrado na visão geral do produto oferece o uso mais eficiente de energia e deve ser mantida o máximo possível.

Para obter um espaço de armazenamento maior (por exemplo, para grandes produtos refrigerados/congelados), as gavetas e prateleiras do meio podem ser removidas. As gavetas e prateleiras superiores e inferiores devem ser removidas por último, se necessário.

Um compartimento de geladeira/congelador uniformemente preenchido contribui para a utilização ótima de energia.

Permita que os alimentos quentes esfriem antes de colocá-los no compartimento de geladeira /congelador. Alimentos que já esfriaram aumentam a eficiência energética.

Permita que os alimentos congelados descongelem no compartimento de refrigeração. A frieza dos alimentos congelados reduz o consumo de energia no compartimento de geladeira e, assim, aumenta a eficiência energética.

Abra a porta apenas o tempo necessário para minimizar a perda de frio. Abrir a porta brevemente e fechá-la corretamente reduz o consumo de energia.

Definir a temperatura não mais fria do que o necessário contribui para a utilização ótima de energia. As vedações da porta do seu eletrodoméstico devem estar perfeitamente intactas para que as portas fechem corretamente e o consumo de energia não seja aumentado desnecessariamente.

VISÃO GERAL DO PRODUTO

Peças e funções

Tipo normal

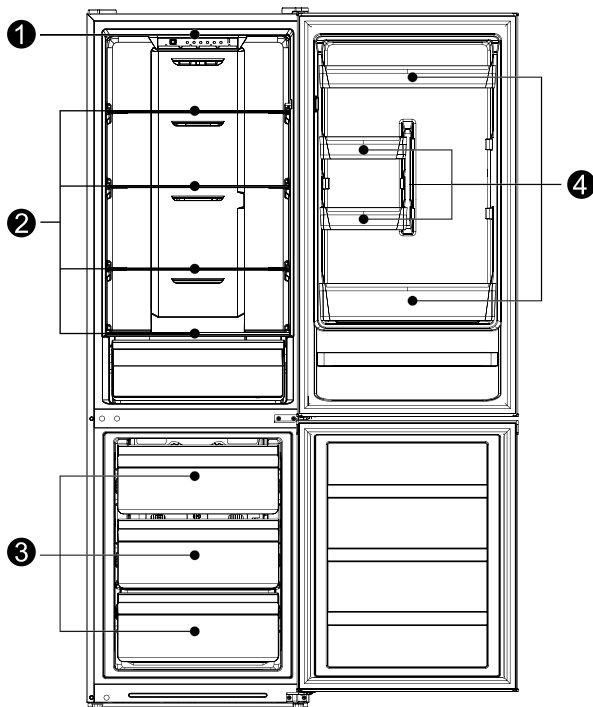

1 Iluminação LED

2 Prateleira

3 Gaveta

4 Bandeja da porta

> Para a utilização mais eficiente de energia, por favor mantenha todos os itens internos, como bandejas, gavetas, prateleiras e caixa de gelo, na posição fornecida pelo fabricante.

> Este eletrodoméstico de refrigeração precisa ser instalado de forma independente e não pode ser utilizado embutido. Caso contrário, isso causará problemas, como a redução no desempenho e vida útil do eletrodoméstico. E o fabricante não fornece garantia básica do eletrodoméstico.

● ATENÇÃO

Diferenças: Devido a alterações técnicas e diferentes modelos, algumas das ilustrações neste manual podem diferir do seu modelo.

INSTRUÇÕES DE OPERAÇÃO

uso e funções

Painel de recurso A

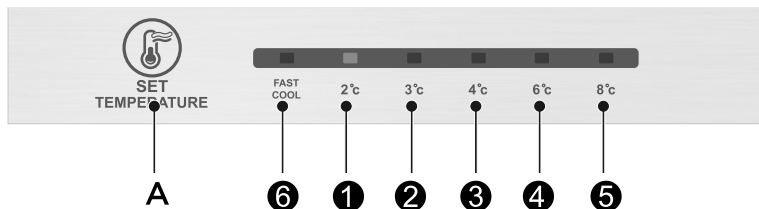

Painel de recurso B

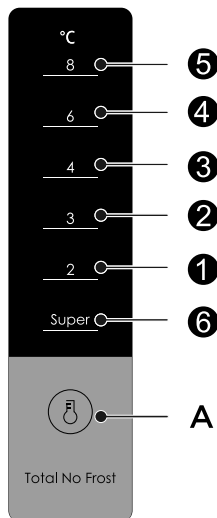

Botão

Um Botão de ajuste de temperatura da sala do Refrigerador

Tela de exibição

- 1 Ajuste 1: a temperatura de ajuste é **2 °C**
- 2 Ajuste 2: a temperatura de ajuste é **3 °C**
- 3 Ajuste 3: a temperatura de ajuste é **4 °C**
- 4 Ajuste 4: a temperatura de ajuste é **6 °C**
- 5 Ajuste 5: a temperatura de ajuste é **8 °C**

6 Ajuste 6: Modo de super resfriamento / Resfriamento rápido



ATENÇÃO

O painel de controle real pode variar de modelo para modelo.

Nota: A função de congelamento rápido é projetada para manter o valor nutricional dos alimentos no freezer. Ele pode congelar os alimentos no menor tempo possível. Se uma grande quantidade de alimentos for congelada de uma só vez, é recomendável que o usuário ative a função de congelamento rápido e coloque os alimentos. Neste momento, a velocidade de congelamento do compartimento do freezer é aumentada, o que pode congelar rapidamente os alimentos, bloquear efetivamente a nutrição dos alimentos e facilitar o armazenamento.

ecrã

Quando ligar o frigorífico, o ecrã (incluindo a luz das teclas) irá brilhar por completo durante 3s, depois o frigorífico funcionará de acordo com a definição da temperatura 3.

ecrã de funcionamento normal

Na ocorrência de uma avaria, a luz LED correspondente dará um display combinado do código de avaria (em display de reciclagem); Quando não houver avaria, a luz LED exibirá a definição de temperatura existente.

Definição de engrenagem

A definição de temperatura será alterada sempre que pressionar a tecla SET. Em seguida, o frigorífico funcionará sob o novo valor de definição após 15s .

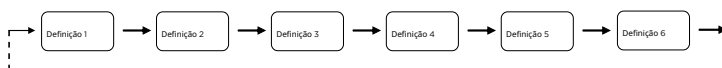

Modo de super refrigeração

Pressione o botão “ A ” até que o ícone“ **Super refrigeração / Refrigeração rápida** ”ilumine .

Durante o modo de super refrigeração, o frigorífico funcionará de acordo com as temperaturas definidas a 2 °C ,e sairá automaticamente deste modo após funcionar durante 24H .

Durante o modo de super refrigeração, se redefinir a temperatura, o frigorífico sairá do modo de super refrigeração e funcionará de acordo com a nova temperatura definida.

Ajuste do botão manual do amortecedor de ar



Ao mover o controle deslizante do amortecedor de ar para cima, a temperatura real dentro da sala do congelador irá baixar, ao mover o controle deslizante do amortecedor de ar para baixo, a temperatura real dentro da sala do congelador irá subir.

Código de erro

As seguintes advertências que aparecem no visor indicam falhas correspondentes do frigorífico. Embora o frigorífico possa ainda ter função de refrigeração e congelamento com as seguintes falhas, o utilizador deverá contactar um especialista em manutenção para garantir a utilização normal do frigorífico.

Código de falha	Descrição da falha
O LED “6” e o LED “1” estão acesos	Circuito do sensor de temperatura do frigorífico
O LED “6” e o LED “2” estão acesos	Sensor de descongelação do congelador
O LED “6” e o LED “3” estão acesos	Sensor de temperatura ambiente

Armazenamento de alimentos

Compartimento do congelador

O compartimento do congelador é designado para o congelamento de alimentos em baixa temperatura, armazenamento de alimentos congelados a longo prazo e para a produção de cubos de gelo.

Preste atenção às classificações de estrelas (4 estrelas, 2 estrelas e 1 estrela) no compartimento do congelador e aos períodos de armazenamento resultantes para alimentos congelados.

Não coloque alimentos frescos e congelados um ao lado do outro. Os alimentos congelados podem descongelar.

Ao congelar grandes quantidades de alimentos frescos (como carne, peixe ou carne picada), divida-os em várias pequenas porções antes de colocá-los, para que possam congelar rapidamente e ser facilmente retirados.

Cumpra os tempos de armazenamento recomendados pelos fabricantes de alimentos nas embalagens, se não houver informações na embalagem, os alimentos não devem ser armazenados congelados por mais de três meses a partir da data de compra.

Ao comprar alimentos congelados, certifique-se de que foram congelados a uma temperatura adequada e que a embalagem não está danificada.

Os alimentos congelados devem ser mantidos em embalagens individuais adequadas para garantir que os alimentos adjacentes não sejam contaminados. Consuma imediatamente os alimentos descongelados, não os congele novamente.

Em caso de falha prolongada de energia ou mau funcionamento do aparelho, remova os alimentos congelados armazenados e verifique se ainda estão comestíveis, depois armazene-os em um local suficientemente fresco ou em outro aparelho.

Para descongelar alimentos, remova-os do congelador e deixe-os descongelar à temperatura ambiente ou na geladeira. Para descongelar alimentos rapidamente, você pode usar a função de descongelamento no seu micro-ondas, por exemplo.

Se você deseja descongelar apenas parte de um pacote, remova a porção necessária e feche imediatamente o restante do pacote. Dessa forma, você evitará o "queimado pelo congelador" e reduzirá a formação de gelo nos alimentos restantes

Compartimento de refrigeração Para reduzir a umidade e a subsequente formação de gelo, nunca coloque líquidos no compartimento da geladeira em recipientes não selados.

A geada tende a concentrar-se nas partes mais frias do evaporador. Armazene líquidos sem tampa resulta numa necessidade mais frequente de descongelamento.

Nunca coloque alimentos quentes no compartimento do frigorífico. Estes devem primeiro arrefecer à temperatura ambiente e depois serem colocados de forma a garantir uma circulação de ar adequada no compartimento do frigorífico.

Alimentos ou recipientes de alimentos não devem tocar na parede traseira do frigorífico, pois podem congelar na parede. Não fique constantemente a abrir a porta do frigorífico

Carne e peixe limpo (embalado numa embalagem ou película de plástico) podem ser colocados no compartimento do frigorífico, e podem ser usados em 1-2 dias.

Frutas e legumes sem embalagem podem ser colocados na parte designada para frutas e legumes frescos



ATENÇÃO

O armazenamento de alimentos em excesso durante a operação após a ligação inicial à energia pode afetar adversamente o efeito de congelação do frigorífico.

Notas sobre tempos de armazenamento e temperatura: Armazenamento prolongado ou armazenamento a uma temperatura de congelação inadequada pode causar perda de qualidade ou alimentos estragados, o que resulta em desperdício de alimentos, sendo ineditáveis e podendo causar intoxicação alimentar. A temperatura mínima na maioria dos casos deve ser de -18°C ou mais fria. Siga os tempos máximos recomendados de armazenamento abaixo:

- > Ensopado, sorvete, salsichas, pão: 2-6 meses.
- > Peixe, camarão, cordeiro, carne: 4-8 meses.
- > Vegetais, frutas, aves, carne bovina: 6-12 meses.

MANUTENÇÃO E LIMPEZA



CUIDADO

Desligue o aparelho da fonte elétrica antes de realizar qualquer manutenção de rotina. Aguarde pelo menos 5 minutos antes de reiniciar o aparelho, pois o reinício frequente pode danificar o compressor.

Não utilize dispositivos mecânicos ou outros meios para acelerar o processo de descongelamento, exceto os recomendados pelo fabricante.

Não tente reparar, desmontar ou modificar o aparelho por si próprio. Em caso de reparo, entre em contato com o nosso serviço de atendimento ao cliente.

Elimine o pó na parte de trás da unidade pelo menos uma vez por ano para evitar riscos de incêndio, bem como o aumento do consumo de energia.

Verifique regularmente a vedação da porta para garantir que não haja detritos. Limpe a vedação da porta com um pano macio umedecido com água com sabão ou detergente diluído.

O interior do produto deve ser limpo regularmente para evitar odores.

Use um pano macio ou esponja para limpar o interior do produto, com duas colheres de sopa de bicarbonato de sódio e um litro de água morna. Em seguida, enxágue com água e seque. Após a limpeza, abra a porta e deixe secar naturalmente antes de ligar a energia.

Para áreas de difícil limpeza no produto (como sanduíches estreitos, fendas ou cantos), é recomendável limpá-las regularmente com um pano macio, escova macia, etc. e, quando necessário, combinado com algumas ferramentas auxiliares (como palitos finos) para garantir que não haja acúmulo de contaminantes ou bactérias nessas áreas.

Limpe a superfície externa do produto com um pano macio umedecido com água com sabão, detergente, etc., e depois seque. Não use

escovas duras, bolas de aço limpo, escovas de arame, abrasivos (como pastas de dentes), solventes orgânicos (como álcool, acetona, óleo de banana, etc.), água fervente, itens ácidos ou alcalinos, que podem danificar a superfície e o interior da geladeira.

A água a ferver e solventes orgânicos como o benzeno podem deformar ou danificar as peças de plástico.



Não enxague diretamente com água ou outros líquidos durante a limpeza para evitar curtos-circuitos ou afetar a isolamento elétrico após imersão.

⚠️ ATENÇÃO

O aparelho deve funcionar continuamente uma vez iniciado. Geralmente, o funcionamento do aparelho não deve ser interrompido; caso contrário, a vida útil pode ser prejudicada.

descongelamento

Embora este aparelho descongele automaticamente, uma camada de gelo pode ocorrer nas paredes interiores do compartimento do congelador se a porta do congelador for aberta com frequência ou mantida aberta por muito tempo. Se o gelo estiver muito espesso, escolha um momento em que o abastecimento de alimentos esteja baixo e proceda

da seguinte forma: 1. Retire os alimentos existentes e os cestos de acessórios, desligue o aparelho da corrente elétrica e deixe as portas abertas. Ventile bem a sala para acelerar o processo de descongelação.

2. Quando a descongelação estiver concluída, limpe o seu congelador conforme descrito acima.

CUIDADO! Não utilize objetos afiados para remover o gelo do congelador. Somente após o interior estar completamente seco é que o eletrodoméstico deve ser ligado novamente e conectado à tomada.

Limpeza da bandeja da porta De acordo com a seta de direção na figura abaixo, use ambas as mãos para apertar a bandeja e empurrá-la para cima, então você pode retirá-la.

Após lavar a bandeja que foi retirada, você pode ajustar sua altura de instalação de acordo com sua necessidade.

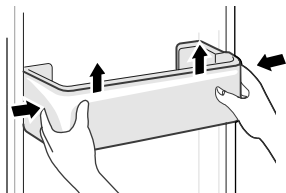

Limpeza da prateleira de vidro

Como parte mais interna do refrigerador onde as prateleiras entram em contato com um batente, você deve levantar as prateleiras para cima, então você poderá retirá-la.

Ajuste ou limpe as prateleiras de acordo com sua necessidade.

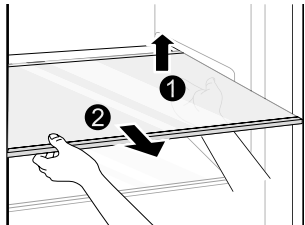

Limpeza da gaveta de legumes Remova o conteúdo da gaveta. Segure a alça da gaveta de legumes e puxe-a completamente até parar.

Levante a gaveta de legumes e remova-a puxando para fora.

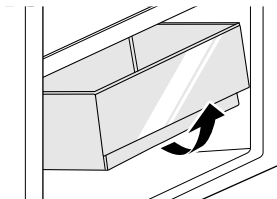

ATENÇÃO

Diferenças: Devido a alterações técnicas e modelos diferentes, algumas das ilustrações neste manual podem diferir do seu modelo.

RESOLUÇÃO DE PROBLEMAS

Os seguintes problemas simples podem ser resolvidos pelo usuário. Por favor, ligue para o departamento de pós-venda se os problemas não forem resolvidos.

Problem	Possíveis Causas	Solução
Não funciona	<ul style="list-style-type: none"> A fonte de alimentação não está ligada e o plugue não está firmemente inserido. Baixa voltagem, falha de energia ou parte do circuito desligada. 	<ul style="list-style-type: none"> Insira firmemente o plugue do cabo de alimentação. Verifique a fonte de alimentação em casa.
Luz apagada	<ul style="list-style-type: none"> O eletrodoméstico não está ligado. A luz está queimada. 	<ul style="list-style-type: none"> Desligue e volte a ligar o cabo de alimentação. Substitua a luz por uma nova.
Frutas ou legumes estão congelados	<ul style="list-style-type: none"> Os alimentos foram colocados na parte de trás da geladeira? A área perto da parede de trás é onde as temperaturas são mais baixas. Frutas ou legumes são armazenados na zona de Frescura/Refrigeração. 	<ul style="list-style-type: none"> Não colocar alimentos que possam congelar facilmente na parte de trás do compartimento do frigorífico. A zona de Frescura/Refrigeração é apenas para carne/peixe.
O frigorífico/congelador está a refrigerar em excesso	<ul style="list-style-type: none"> O controlo de temperatura não está ajustado corretamente. 	<ul style="list-style-type: none"> Ajuste a temperatura para um valor mais alto.
O compressor está a funcionar durante muito tempo	<ul style="list-style-type: none"> Temperatura ambiente elevada a causar um tempo de funcionamento prolongado. Colocar demasiada comida de uma só vez. A comida é colocada antes de arrefecer adequadamente. Abrir a porta com demasiada frequência. A camada de gelo no interior está demasiado espessa. 	<ul style="list-style-type: none"> Isto é normal. Não colocar demasiada comida de uma só vez. Aguarde até que a comida arrefeça antes de a colocar. Não abrir a porta com demasiada frequência. Necessidade de descongelar.
A porta não fecha corretamente	<ul style="list-style-type: none"> A porta está presa com objetos. Demasiada comida dentro. A vedação da porta está deformada. 	<ul style="list-style-type: none"> Não coloque demasiada comida. Coloque o eletrodoméstico de forma estável. Aqueça a vedação da porta e depois arrefeça-a para restauração (com um secador elétrico ou água quente para aquecimento).
A parede exterior está quente	<ul style="list-style-type: none"> Quando o eletrodoméstico está em funcionamento, o calor é dissipado para o exterior através dos tubos de metal dentro do armário. Temperaturas ambiente mais altas no verão fazem com que a temperatura da parede exterior aumente. 	<ul style="list-style-type: none"> Temperatura mais alta na parede exterior é normal. Aumente o espaço de dissipação de calor, ou coloque o eletrodoméstico num local ventilado e fresco.
Vigas cruzadas ou verticais estão quentes	<ul style="list-style-type: none"> Existem tubos de metal dentro das vigas, e o calor libertado dos tubos evita a condensação. 	<ul style="list-style-type: none"> Isto é normal.
Odores	<ul style="list-style-type: none"> Comida estragada Comida com odores fortes O compartimento interior está sujo. 	<ul style="list-style-type: none"> Limpe e remova qualquer comida estragada. Certifique-se de que os alimentos com cheiro forte estejam embrulhados hermeticamente. Limpe o compartimento interior.
A temperatura real difere da temperatura definida	<ul style="list-style-type: none"> Quando alimentos quentes são colocados, a temperatura subirá temporariamente. Após definir uma nova temperatura, levará algum tempo para que a temperatura no compartimento atinja a temperatura definida quando a porta não é aberta. Após a estabilização da temperatura, as temperaturas reais em diferentes locais dentro do compartimento são diferentes, com uma variação de cerca de $\pm 3^{\circ}\text{C}$. 	<ul style="list-style-type: none"> Isto é normal. Espere algum tempo antes de testar a temperatura real.

Problem	Possíveis Causas	Solução
A condensação se forma no exterior	<ul style="list-style-type: none"> A condensação pode se formar quando a umidade na sala está alta. 	<ul style="list-style-type: none"> Isso é normal. Limpe a condensação com um pano seco.
A condensação se forma dentro do frigorífico e das gavetas	<ul style="list-style-type: none"> O frigorífico mantém uma alta umidade para manter os vegetais e outros alimentos frescos. A umidade está muito alta na sala e as portas têm sido abertas frequentemente. As vedações da porta não estão apertadas. 	<ul style="list-style-type: none"> Limpe a condensação usando um pano seco. Não abra as portas com tanta frequência ou não as mantenha abertas por muito tempo. Verifique a vedação da porta, limpe ou posicione corretamente.
Gelo em volta das aberturas	<ul style="list-style-type: none"> A porta não está fechada corretamente. As vedações da porta não estão apertadas. 	<ul style="list-style-type: none"> Certifique-se de que os alimentos não bloqueiam a porta. Verifique a vedação da porta, limpe ou posicione corretamente.

Durante o uso normal do frigorífico, podem ser ouvidos alguns sons que não afetam o seu correto funcionamento.

Sons que podem ser facilmente evitados:

- > Ruído causado pelo eletrodoméstico que não está nivelado - ajuste a posição com os pés dianteiros ajustáveis. Alternativamente, coloque almofadas feitas de material macio sob as rodas traseiras, especialmente quando o eletrodoméstico está colocado em azulejos.
- > Ao tocar no móvel adjacente - afaste o frigorífico.
- > Rangido das gavetas ou prateleiras - retire e recoloque a gaveta ou prateleira.
- > Sons de garrafas batendo - afaste as garrafas.

Os sons ouvidos durante o uso normal são principalmente devido ao funcionamento do compressor (ligar) e do sistema de refrigeração (expansão térmica e contração do radiador causada pelo fluxo do agente de refrigeração).

APÊNDICE

Especial para o novo padrão europeu

As peças encomendadas na tabela seguinte podem ser adquiridas através do canal do fornecedor de serviços

Peça encomendada	Fornecido por	Tempo mínimo necessário para fornecimento
Termostatos	Pessoal de manutenção profissional	Pelo menos 7 anos após o lançamento do último modelo no mercado
Sensores de temperatura	Pessoal de manutenção profissional	Pelo menos 7 anos após o lançamento do último modelo no mercado
Placas de circuito impresso	Pessoal de manutenção profissional	Pelo menos 7 anos após o lançamento do último modelo no mercado
Fontes de luz	Pessoal de manutenção profissional	Pelo menos 7 anos após o lançamento do último modelo no mercado
Puxadores de porta	Reparadores profissionais e utilizadores finais	Pelo menos 7 anos após o lançamento do último modelo no mercado
Dobradiças de porta	Reparadores profissionais e utilizadores finais	Pelo menos 7 anos após o lançamento do último modelo no mercado
Tabuleiros	Reparadores profissionais e utilizadores finais	Pelo menos 7 anos após o lançamento do último modelo no mercado
Cestos	Reparadores profissionais e utilizadores finais	Pelo menos 7 anos após o lançamento do último modelo no mercado
Vedantes de porta	Reparadores profissionais e utilizadores finais	Pelo menos 10 anos após o lançamento do último modelo no mercado

caro cliente

1. Se deseja devolver ou substituir o produto, por favor entre em contato com a loja onde comprou. (Não se esqueça de trazer a fatura de compra)
2. Se o seu produto avariar e necessitar de reparação, por favor entre em contato com o fornecedor de serviço pós-venda.

ATENÇÃO

As informações do modelo na base de dados do produto, bem como o identificador do modelo, podem ser obtidas através de um link da web escaneado por um código QR, se houver, no rótulo de eficiência energética do produto. Para mais informações sobre a eficiência energética do eletrodoméstico, visite <https://ec.europa.eu> e pesquise usando o nome do modelo. O nome do modelo pode ser encontrado no rótulo de classificação do eletrodoméstico.

Corberó

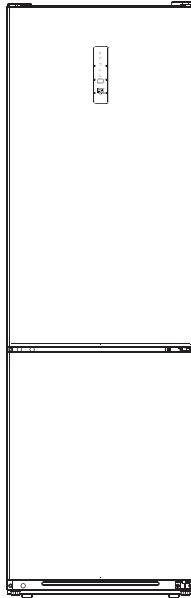

FRIGORIFICO COMBI

USER MANUAL

CCM18824NFX

CCM18824NFW



> Warning notices: Before using this product, please read this manual carefully and keep it for future reference. The design and specifications are subject to change without prior notice for product improvement. Consult with your dealer or manufacturer for details. The diagram above is just for reference. Please take the appearance of the actual product as the standard.





Contents

Important safety instructions	2
Environmental protection.....	5
Install Instruction.....	6
Install Instruction.....	6
Door reversing (optional).....	7
Leveling feet.....	8
Changing the light.....	8
Moving the appliance.....	8
Tips for energy saving.....	8
Product overview	9
Parts and functions.....	9
Operation Instructions	10
Use and functions.....	10
Storing food.....	12
Maintenance and cleaning.....	13
Troubleshooting.....	15
Appendix	17
Special for new European standard	17

Before switching on the appliance for the first time read the following safety hints!

- > This appliance is intended to be used in household and similar applications such as staff kitchen areas in shops, offices and other working environments; farm houses and by clients in hotels, motels and other residential type environments; bed and breakfast type environments; catering and similar non-retail applications.
- > This appliance is not intended for use by persons (including children) with reduced physical, sensory or mental capabilities, or lack of experience and knowledge, unless they have been given supervision or instruction concerning use of the appliance by a person responsible for their safety.

Explanation of terms/symbols

	DANGER This symbol indicates that there are dangers to the life and health of persons due to extremely flammable gas.
	WARNING The signal word indicates a hazard with a medium level of risk which, if not avoided, may result in death or serious injury.
	CAUTION The signal word indicates a hazard with a low degree of risk which, if not avoided, may result in minor or moderate injury.
	ATTENTION The signal word indicates important information (e.g. damage to property), but not danger.

IMPORTANT: Pay particular attention to messages that contain the words **DANGER**, **WARNING** or **CAUTION**. These words are used to alert you to a potential hazard that can seriously injure you and others.

The instructions will tell you how to reduce the chance of injury and let you know what can happen if the instructions are not followed.

ATTENTION: These operating instructions are general. This means that certain functions apply to your refrigerator/freezer, while others do not.

We are constantly working on the further development and improvement of our appliance types and models. Therefore, we reserve the right to make changes to the design, equipment and accessories of all types and models without prior notice.

IMPORTANT SAFETY INSTRUCTIONS

READ AND SAVE THESE INSTRUCTIONS!



WARNING: Risk of fire / flammable material

Refrigerant and cyclopentane foaming material used for the appliance are flammable. Therefore, when the appliance is scrapped, it shall be kept away from any fire source and be recovered by a special recovering company with corresponding qualification other than be disposed by combustion, so as to prevent damage to the environment or any other harm



WARNING

General Safety

- > Children should be supervised to ensure that they do not play with the appliance.
- > If the supply cord is damaged, it must be replaced by the manufacturer, its service agent or similarly qualified persons in order to avoid a hazard.
- > Do not store explosive substances such as aerosol cans with a flammable propellant in this appliance.
- > The appliance has to be unplugged after use and before carrying out user maintenance on the appliance.
- > **WARNING:** Keep ventilation openings, in the appliance enclosure or in the built-in structure, clear of obstruction.
- > **WARNING:** Do not use mechanical devices or other means to accelerate the defrosting process, other than those recommended by the manufacturer.
- > **WARNING:** Do not damage the refrigerant circuit.
- > **WARNING:** Do not use electrical appliances inside the food storage compartments of the appliance, unless they are of the type recommended by the manufacturer.
- > **WARNING:** Please abandon the refrigerator according to local regulators for its use flammable blowing gas and refrigerant.
- > **WARNING:** When positioning the appliance, ensure the supply cord is not trapped or damaged.
- > **WARNING:** Do not locate multiple portable socket-outlets or portable power supplies at the rear of the appliance.
- > Do not use extension cords or ungrounded (two prong) adapters.
- > To avoid a hazard due to instability of the appliance, it must be fixed in accordance with the instructions.
- > The refrigerator must be disconnected from the source of electrical supply before attempting the installation of accessory. Ensure that the power cable is not trapped by the refrigerator. Do not step on the power cable.
- > For a freestanding appliance: this refrigerating appliance is not intended to be used as a built-in appliance.



CAUTION

Daily use

- > Do not pull the power cord when pulling the power plug of the refrigerator. Please firmly grasp the plug and pull out it from the socket directly.
 - > To ensure safe use, do not damage the power cord or use the power cord when it is damaged or worn.
 - > Please use a dedicated power socket and the power socket shall not be shared with other electrical appliances.
 - > The power plug should be firmly contacted with the socket or else fires might be caused.
 - > Please ensure that the grounding electrode of the power socket is equipped with a reliable grounding line.
 - > Please turn off the valve of the leaking gas and then open the doors and windows in case of leakage of gas and other flammable gases.
 - > Do not unplug the refrigerator and other electrical appliances considering that spark may cause a fire.
 - > Do not use electrical appliances on the top of the appliance, unless they are of the type recommended by the manufacturer.
 - > The gaps between refrigerator doors and between doors and refrigerator body are small, be noted not to put your hand in these areas to prevent from squeezing the finger. Please be gentle when close the refrigerator door to avoid falling articles.
 - > Do not pick foods or containers with wet hands in the freezing chamber when the refrigerator is running, especially metal containers in order to avoid frostbite.
- > Do not allow any child to get into or climb the refrigerator; otherwise suffocation or falling injury of the child may be caused.
 - > Do not place heavy objects on the top of the refrigerator considering that objectives may fall when close or open the door, and accidental injuries might be caused.
 - > Do not put flammable, explosive, volatile and highly corrosive items in the refrigerator to prevent damages to the product or fire accidents.
 - > Do not place flammable items near the refrigerator to avoid fires.
 - > The refrigerator is intended for household use, such as storage of foods; it shall not be used for other purposes, such as storage of blood, drugs or biological products, etc.
 - > Do not store beer, beverage or other fluid contained in bottles or enclosed containers in the freezing chamber of the refrigerator; or otherwise the bottles or enclosed containers may crack due to freezing to cause damages.



WARNING

- > Connect to potable water supply only. (Suitable for ice cube maker) (*)
- > To prevent children from being entrapped, the keys must be kept out of reach of children and not in the vicinity of chest freezer (or refrigerator) (suitable for products with locks).(*)

(*): This feature varies depending on the model purchased.

WARNING

For EU standard:

This appliance can be used by children aged from 8 years and above and persons with reduced physical, sensory or mental capabilities or lack of experience and knowledge if they have been given supervision or instruction concerning use of the appliance in a safe way and understand the hazards involved. Children shall not play with the appliance. Cleaning and user maintenance shall not be made by children without supervision.

To avoid contamination of food, please respect the following instructions:

- Opening the door for long periods can cause a significant increase of the temperature in the compartments of the appliance.
- Clean regularly surfaces that can come in contact with food and accessible drainage systems.
- Clean water tanks if they have not been used for 48h; flush the water system connected to a water supply if water has not been drawn for 5 days. **(Note 1)(*)**
- Store raw meat and fish in suitable containers in the refrigerator, so that it is not in contact with or drip onto other food.
- Two-star frozen-food compartments are suitable for storing pre-frozen food, storing or making ice-cream and making ice cubes. **(Note 2)(*)**
- 1 star, 2 star and 3 star compartments are not suitable for the freezing of fresh food. **(note 3)(*)**
- For appliances without a 4-star compartment: this refrigerating appliance is not suitable for freezing foodstuffs. **(note 4)(*)**
- If the refrigerating appliance is left empty for long periods, switch off, defrost, clean, dry, and leave the door open to prevent mould developing within the appliance.

Note 1,2,3,4: Please confirm whether it is applicable according to your product compartment type.

(*): This feature varies depending on the model purchased.



"4 star" symbol: Freezer at -18 °C or colder, and it has the ability of quick freezing a certain amount of food



"3 star" symbol: Freezer compartment at -18 °C or colder



"2 star" symbol: Freezer compartment at -12 °C or colder



"1 star" symbol: Freezer compartment with a target temperature and storage conditions of -6 °C



CAUTION

This product is not recommended for use with sockets or main switch with the AFCI/GFCI function, otherwise it may cause false tripping.

1. It's not pose a safety risk when tripped.
2. If tripping persists, it is recommended to replace the sockets or main switch without AFCI/GFCI function.



WARNING

Risk of child entrapment. Before you throw away your old refrigerator or freezer:

- > Take off the doors.
- > Leave the shelves in place so that children may not easily climb inside.

ENVIRONMENTAL PROTECTION

Disposing of old electrical devices in an environmentally-friendly manner



This crossed-out wheeled bin symbol indicates that waste electrical and electronic products (WEEE) should be disposed of separately from the municipal waste stream.

Old electrical products can contain hazardous substances so correct disposal of your old appliance will help prevent potential negative consequences for the environment and human health. Your old appliance may contain reusable parts that could be used to repair other products, and other valuable materials that can be recycled to conserve limited resources.

Package information



Packaging materials of the product are manufactured from recyclable materials in accordance with our National Environment Regulations. Do not dispose of the packaging materials together with the domestic or other wastes. Take them to the packaging material collection points designated by the local authorities.



CAUTION

Refrigerant and cyclopentane foaming material used for the refrigerator are flammable. Therefore, when the refrigerator is scrapped, it shall be kept away from any fire source and be recovered by a special recovering company with corresponding qualification other than be disposed by combustion, so as to prevent damage to the environment or any other harm.

INSTALL INSTRUCTION

Before first use

Remove the exterior and interior packing, wipe the outside thoroughly with a soft dry cloth and the inside with a wet, lukewarm cloth.

Avoid placing the cabinet in a narrow recess or near any heat source, direct sunlight, or moisture.

Keep the air circulation free around the cabinet. When installing the unit, ensure 10cm of free space at both sides, 10cm at the top of the unit, and not more than 7.5cm at the rear of the unit.

Before connecting your refrigerator to the power supply, check that the voltage stated on the rating label of your appliance corresponds to the voltage in your home. A different voltage could damage the appliance.

The appliance must be grounded. The manufacturer is not responsible for damages that may occur as a result of usage without grounding.

Space requirement diagram

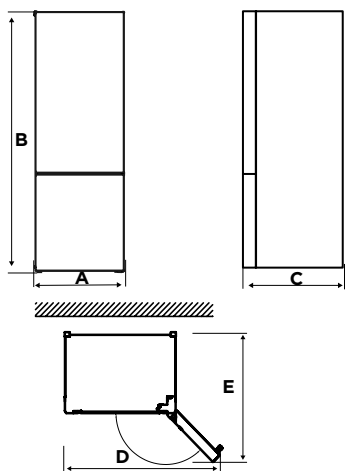

A	B	C	D	E
595	1880	630	1015	1185

Notice: All dimensions in mm

Connecting the appliance

After installing the product, please let it stay for more than 2 hours before turning on the power, otherwise it will lead to a decrease in cooling capacity or a damage to the product.

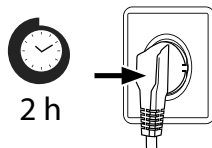

Allow the appliance to run empty for 24 hours so the compartment can cool to the appropriate temperature.

⚠ CAUTION

The refrigerator should always be plugged into its own individual electrical outlet which has a voltage rating that matches the rating plate. When positioning the appliance, ensure the supply cord is not trapped or damaged.

Ambient Temperature

Depending on the climate class, this refrigerator is intended to be used at an ambient temperature range as specified in the following table.

The product may not operate properly at temperatures outside of the specific range.

You can find the climate class on the product label.

Climate Class	Ambient Temperature
SN	+10 °C to +32 °C
N	+16 °C to +32 °C
ST	+16 °C to +38 °C
T	+16 °C to +43 °C

If you have any doubts regarding installation, please turn to the vendor, to our customer service or to the nearest Authorised Service Centre.

● ATTENTION

The cooling performance and power consumption of the refrigerator may be affected by the ambient temperature, the door-opening frequency, and the location of the refrigerator. We recommend adjusting the temperature settings as appropriate.

INSTALL INSTRUCTION

Before first use

Remove the exterior and interior packing, wipe the outside thoroughly with a soft dry cloth and the inside with a wet, lukewarm cloth.

Avoid placing the cabinet in a narrow recess or near any heat source, direct sunlight, or moisture.

Let air circulate freely around the cabinet. When installing the unit, ensure that 10 cm of free space is left at both sides, 10 cm at the rear of the unit and 10 cm at the top of the unit.

Before connecting your refrigerator to the power supply, check that the voltage stated on the rating label of your appliance corresponds to the voltage in your home. A different voltage could damage the appliance.

The appliance must be grounded. The manufacturer is not responsible for damages that may occur as a result of usage without grounding.

Space requirement diagram

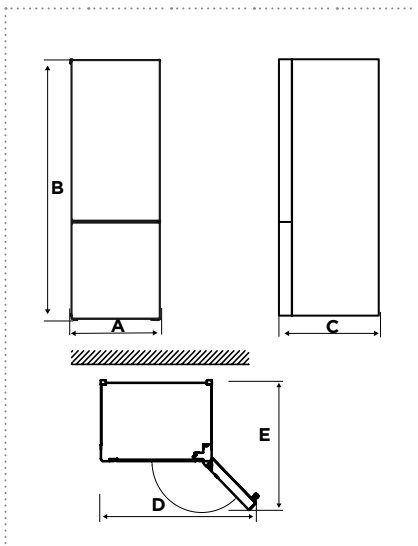

A	B	C	D	E
595	1880	630	1015	1185

Notice: All dimensions in mm

Providing a proper power supply

Check your local power source. This refrigerator requires a AC115 V, 60 Hz power supply.

Use a receptacle that accepts the grounding prong. The power cord is equipped with a 3-prong (grounding) plug which mates with a standard 3-prong (grounding) wall outlet to minimize the possibility of electric shock hazard from this refrigerator.

If you have any doubts regarding installation, please turn to the vendor, to our customer service or to the nearest Authorised Service Centre.

CAUTION

The refrigerator should always be plugged into its own individual electrical outlet which has a voltage rating that matches the rating plate. When positioning the appliance, ensure the supply cord is not trapped or damaged.

Connecting the appliance

After installing the product, please let it stay for more than 2 hours before turning on the power, otherwise it will lead to a decrease in cooling capacity or a damage to the product.

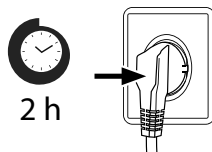

Allow the appliance to run empty for 24 hours so the compartment can cool to the appropriate temperature.

ATTENTION

The cooling performance and power consumption of the refrigerator may be affected by the ambient temperature, the door-opening frequency, and the location of the refrigerator. We recommend adjusting the temperature settings as appropriate.

Door reversing (optional)

1. Power off the refrigerator, and remove all objects from the door trays.
2. Dismantle upper hinge cover, upper hinge and hole cap of the other side, remove the refrigerating door.

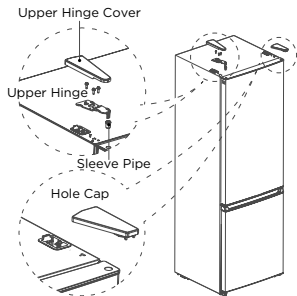

3. Dismantle the middle hinge, the screws, the screws hole caps and remove the freezer door.

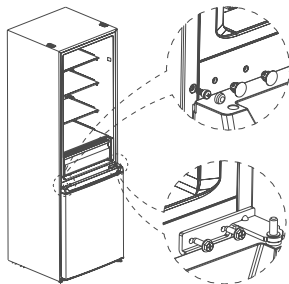

4. Dismantle the bottom hinge, hole caps and screws, on other side of the bottom hinge, then install the hinge on the other side.

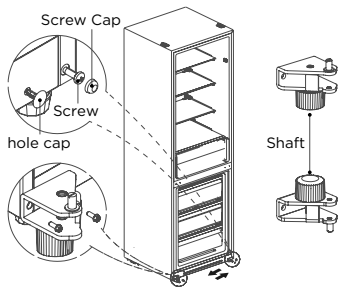

5. Dismantle the screw, sleeve pipe and stopper from the refrigerating door and freezer door, and the support on the lower cover of the refrigerating door is also removed. Then install them on the other side of the doors in order. (Take out the bottom stopper from accessories package)

Exchange the position of sleeve pipe and hole cap at the top cover of refrigerating door, and install the upper hinge sleeve on the freezer door to the hole on the other side of axis level.

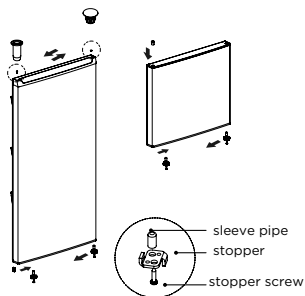

6. Put the freezer door on bottom hinge, install the middle hinge, the screws and the screw hole caps.

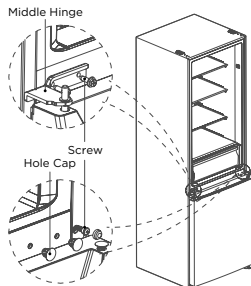

7. Put the refrigerating door on the middle hinge, install the upper hinge, hinge cover and hole cap.

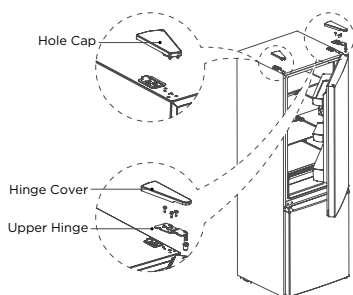

ATTENTION

Differences: Due to technical changes and different models, some of the illustrations in this manual may differ from your model.

Leveling feet

To avoid vibration, the appliance must be leveled.

If required, adjust the leveling feet to compensate for the uneven floor.

The front should be slightly higher than the rear to aid in door closing.

Leveling feet can be turned easily by tipping the cabinet slightly.

Turn the leveling feet counter clockwise ↺ to raise the unit, clockwise ↻ to lower it.

Changing the light

Any replacement or maintenance of the LED lamps is intended to be made by the manufacturer, its service agent or similar qualified person.

This product contains a light source of energy efficiency class (F).

After connecting the power supply cord (or plug) to the outlet, wait 2 or 3 hours before you put food into the appliance. If you add food before the appliance has cooled completely, your food may spoil.

Moving the appliance

1. Remove all items from the appliance.
2. Pull the power plug out, insert and fix it into the power plug hook at the rear or on top of the appliance.
3. Tape parts such as shelves and the door to prevent from falling off while moving the appliance.
4. Move the appliance with more than two people carefully. When transporting the appliance over a long distance, keep the appliance upright.

Tips for energy saving

Do not place the appliance near cookers, radiators or other heat sources. If the ambient temperature is high, the compressor will run more frequently and for longer, resulting in increased energy consumption. Ensure that there is sufficient ventilation at the base of the appliance, on the sides of the appliance and at the back of the appliance. Please also observe the spacing dimensions in the chapter "Installation".

The arrangement of drawers, shelves and trays as shown in the product overview offers the most efficient use of energy and should be retained as far as possible.

To obtain a larger storage space (e.g. for large refrigerated/frozen goods), the middle drawers and shelves can be removed. The top and bottom drawers and shelves should be removed last if necessary.

An evenly filled refrigerator/freezer compartment contributes to optimal energy use.

Allow warm food to cool before placing it in the refrigerator/freezer compartment. Food that has already cooled down increases energy efficiency.

Allow frozen food to defrost in the refrigeration compartment. The coldness of the frozen food reduces the energy consumption in the refrigerator compartment and thus increases the energy efficiency.

Open the door only as briefly as necessary to minimise cold loss. Opening the door briefly and closing it properly reduces energy consumption.

Setting the temperature no colder than necessary contributes to optimal energy use. The door gaskets of your appliance must be perfectly intact so that the doors close properly and energy consumption is not increased unnecessarily.

PRODUCT OVERVIEW

Parts and functions

Normal type

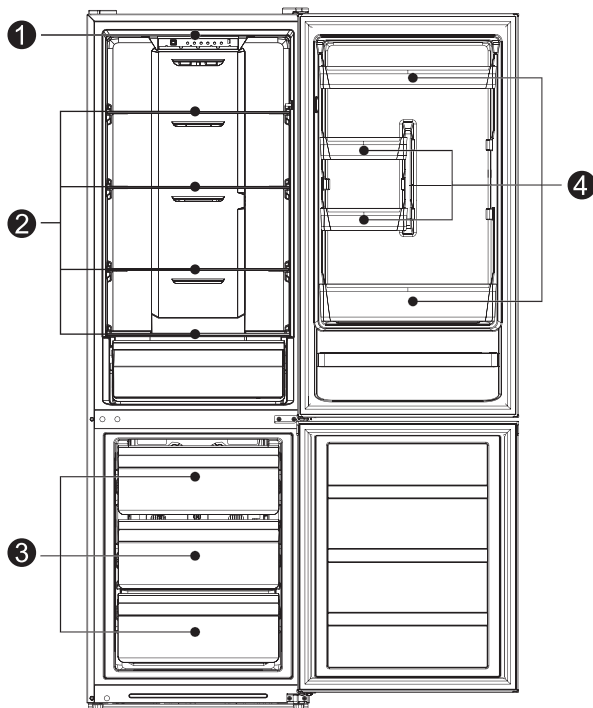

1 LED lighting

2 Shelf

3 Drawer

4 Door tray

- > For the most efficient use of energy, please keep the all internal items such as trays, drawers, shelves and ice cube box on the position supplied by manufacturer.
- > This refrigerating appliance needs to be installed independently and cannot be used as a built-in. Otherwise, it will cause problems such the performance and life of the appliance are reduced. And the manufacturer does not provide basic appliance warrant.

ATTENTION

Differences: Due to technical changes and different models, some of the illustrations in this manual may differ from your model.

OPERATION INSTRUCTIONS

Use and functions

Feature panel A

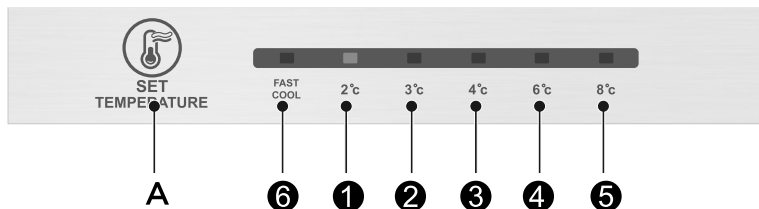

Feature panel B

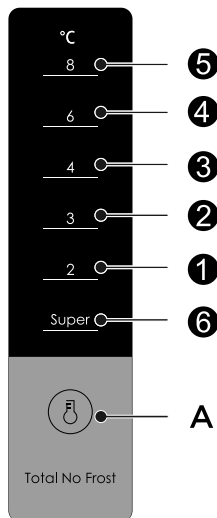

Button

A Temperature setting button of Refrigerator room

Display screen

- 1 Setting 1: the setting temperature is **2 °C**
- 2 Setting 2: the setting temperature is **3 °C**
- 3 Setting 3: the setting temperature is **4 °C**
- 4 Setting 4: the setting temperature is **6 °C**
- 5 Setting 5: the setting temperature is **8 °C**
- 6 Setting 6: **Super cooling / Fast cool mode**

ATTENTION

The actual control panel may differ from model to model.

Note: The quick-freezing function is designed to maintain the nutritional value of the food in the freezer. It can freeze the food in the shortest time. If a large amount of food is frozen at one time, it is recommended that the user turn on the quick-freezing function and put the food in. At this time, the freezing speed of the freezer compartment is increased, which can quickly freeze the food, effectively lock the nutrition of the food, and facilitate storage.

Display

When power-on the refrigerator, the display screen (including the key light) will shine in full for 3s, then the refrigerator runs according to temperature setting 3.

Display of normal running

On the occurrence of a failure, the corresponding LED light will give a combined display of failure code (in recycling display); Where there is no failure, the LED light will display the existing temperature setting.

Gear setting

The temperature setting will be changed once every time when you press the key SET. Then, the refrigerator will run under the new setting value after 15s.

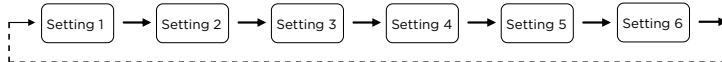

Super cooling mode

Press the button “A” until the icon “Super cooling / Fast cool” lightens.

During super cooling mode, the refrigerator runs according to the temperatures set at 2 °C, and it will exit this mode automatically after running for 24H.

During super cooling mode, if reset the temperature, the refrigerator will exit super cooling mode and run according to the new setting temperature.

Adjustment of manual air damper knob

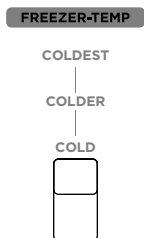

Turn the air damper slider up, the actual temperature inside the freezer room will drop, turn the air damper slider down, the actual temperature inside the freezer room will rise.

Error code

The following warnings appearing on the display indicate corresponding faults of the refrigerator. Though the refrigerator may still have cooling a freezing function with the following faults, the user shall contact a maintenance specialist for maintenance, so as to ensure normal use of the refrigerator.

Fault Code	Fault Description
The LED “6” and LED “1” lit	Refrigerator temperature sensor circuit
The LED “6” and LED “2” lit	Freezer defrost sensor
The LED “6” and LED “3” lit	Ambient temperature sensor

Storing food

Freezer compartment

The freezer compartment is designated for the low-temperature freezing of food, long-term storage of frozen food, and for the production of ice cubes.

Pay attention to the star classifications (4 star, 2 star and 1 star) in the freezer compartment and the resulting storage periods for frozen food.

Do not put fresh and frozen food next to each other. The frozen food may thaw.

When freezing large amounts of fresh food (such as meat, fish or chopped meat), please divide them into several small pieces before putting in, so that they can be quickly frozen and pick up easily.

Abide by the storage times recommended by food manufacturers on the packages, there is no information on the packaging, food should not be stored frozen for longer than three months from the date of purchase.

When purchasing frozen food, make sure that it was frozen at a suitable temperature and that the packaging is not damaged.

Frozen food should be kept in suitable individual packages to ensure that adjacent food cannot be contaminated. Consume thawed and defrosted foods immediately, do not refreeze them.

In case of prolonged power failure or malfunction of the appliance, remove the stored frozen food and check whether they are still edible, then store them in a sufficiently cool place or in another appliance.

To defrost food, remove it from the freezer and let it defrost at room temperature or in the refrigerator. To defrost food quickly, you can use the defrost function on your microwave, for example.

If you only want to defrost part of a pack, remove the portion you need and immediately close the rest of the pack. In this way, you will avoid "freezer burn" and will reduce ice formation on the remaining foods.

Cooling compartment

To reduce moisture and subsequent ice build-up, never put liquid into the fridge compartment in unsealed containers. Frost tends to concentrate in the coolest parts of the evaporator. Storing uncovered liquids results in a more frequent need for defrosting.

Never put warm foods in the fridge compartment. These should first cool down at room temperature and then be placed so as to ensure adequate air circulation in the fridge compartment.

Foods or food containers should not touch the back wall of the fridge because they could freeze to the wall. Do not keep regularly opening the door of the refrigerator.

Meat and clean fish (packed in a package or plastic foil) can be placed in the fridge compartment, which can be used in 1-2 days.

Fruit and vegetables without packaging can be placed in the part designated for fresh fruit and vegetables

ATTENTION

Storage of too much food during operation after the initial connection to power may adversely affect the freezing effect of the refrigerator.

Storage times and temperature

Note: Overlong storage or storage at inappropriate freezing temperature may cause a quality loss or spoiled foods, which causes food waste, is inedible and may cause food poisoning. The minimum temperature in most cases should be -18°C or colder. Follow the maximum recommended storage times below:

- > Stew, ice cream, sausages, bread: 2-6 months.
- > Fish, shrimp, lamb, meat: 4-8 months.
- > Vegetables, fruits, poultry, beef: 6-12 months.

MAINTENANCE AND CLEANING



CAUTION

Disconnect the appliance from the electrical supply before undertaking any routine maintenance. Allow at least 5 minutes before restarting the appliance, as frequent starting may damage the compressor.

Do not use mechanical devices or other means to accelerate the defrosting process, other than those recommended by the manufacturer.

Do not try to repair, disassemble or modify the appliance by yourself. In case of repair please contact our customer service.

Eliminate the dust on the back of the unit at least once in the year to avoid hazard by fire, as well as increased energy consumption.

Check the door gasket regularly to make sure there are no debris. Clean the door gasket with a soft cloth dampened with soapy water or diluted detergent.

The interior of the product should be cleaned regularly to avoid odor.

Use a soft cloth or sponge to clean the inside of the product, with two tablespoons of baking soda and a quart of warm water. Then rinse with water and wipe clean. After cleaning, open the door and let it dry naturally before turning on the power.

For areas that are difficult to clean in the product (such as narrow sandwiches, gaps or corners), it is recommended to wipe them regularly with a soft rag, soft brush, etc. and when necessary, combined with some auxiliary tools (such as thin sticks) to ensure no contaminants or bacterials accumulation in these areas.

Wipe the outer surface of the product with a soft cloth dampened with soapy water, detergent, etc., and then wipe dry.

Do not use hard brushes, clean steel balls, wire brushes, abrasives (such as toothpastes), organic solvents (such as alcohol, acetone, banana oil, etc.), boiling water, acid or alkaline items, which may damage the fridge surface and interior. Boiling water and organic solvents such as benzene may deform or damage plastic parts.



Do not rinse directly with water or other liquids during cleaning to avoid short circuits or affect electrical insulation after immersion.

ATTENTION

The appliance shall run continuously once it is started. Generally, the operation of the appliance shall not be interrupted; otherwise the service life may be impaired

Defrosting

Although this appliance automatically defrosts, a layer of frost may occur on the freezer compartment's interior walls if the freezer door is opened frequently or kept open too long. If the frost is too thick, choose a time when the supply of food stocks are low and proceed as follows:

1. Remove existing food and accessories baskets, unplug the appliance from the mains power and leave the doors open. Ventilate the room thoroughly to accelerate the thawing process.
2. When defrosting is completed, clean your freezer as described above.

CAUTION! Don't use sharp objects to remove frost from the freezer. Only after the interior completely dry should the appliance be switched back on and plugged back into the mains socket.

Cleaning of door tray

According to the direction arrow in the figure below, use both hands to squeeze the tray, and push it upward, then you can take it out.

After washing the tray having been taken out, you can adjust its installing height in accordance with your requirement.

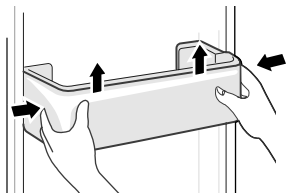

Cleaning of glass shelf

As the innermost part of the refrigerator liner where contacting the shelves has a backstop, you shall raise the shelves upward, then you can be able to take it out.

Adjust or clean the shelves according to your requirement.

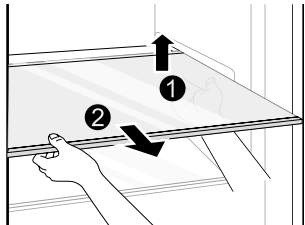

Cleaning the vegetable drawer

Remove the contents of the drawer. Hold the handle of the vegetable drawer and pull it out completely until it stops.

Lift the vegetable drawer up and remove it by pulling it out.

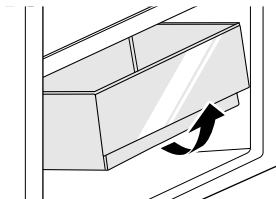

ATTENTION

Differences: Due to technical changes and different models, some of the illustrations in this manual may differ from your model.

TROUBLESHOOTING

The following simple issues can be handled by the user. Please call the after-sale service department if the issues are not solved.

Problem	Possible Causes	Solution
Not operate	<ul style="list-style-type: none"> The power supply is not turned on and the plug is not firmly inserted. Low voltage, power failure or part of the circuit tripped. 	<ul style="list-style-type: none"> Insert the power cord plug firmly. Check the power supply at home.
Light not on	<ul style="list-style-type: none"> The appliance is not powered on. The light is broken. 	<ul style="list-style-type: none"> Unplug and re-plug the power cord. Replace the light with a new one.
Fruits or vegetables are frozen	<ul style="list-style-type: none"> Has the food been placed at the back of the fridge? The area near the back wall is where the temperatures are coldest. Fruits or vegetables are stored in the Fresh/Chill zone. 	<ul style="list-style-type: none"> Not placing food which may freeze easily at the back of the fridge compartment. The Fresh/Chill zone is only for meat/fish.
Fridge/freezer is over-cooling	<ul style="list-style-type: none"> Temperature control is not set correctly. 	<ul style="list-style-type: none"> Set the temperature higher.
Compressor working for a long time	<ul style="list-style-type: none"> High ambient temperature causing long working time. Putting too much food in at one time. Food is put in before it has cooled down. Opening the door too often. The frost layer inside is too thick. 	<ul style="list-style-type: none"> This is normal. Do not put too much food in at one time. Wait until the food has cooled down before putting it in. Do not open the door too often. Need to defrost.
Door does not close properly	<ul style="list-style-type: none"> Door is stuck with objects. Too much food in. Door gasket deformed. 	<ul style="list-style-type: none"> Do not put in too much food. Place the appliance stably. Heat the door gasket, then cool it for restoration (with an electrical drier or hot water for heating).
Outer wall is hot	<ul style="list-style-type: none"> When the appliance is operating, heat is dissipated to the outside through the metal tubes inside the cabinet. Higher ambient temperatures in the summer cause the temperature of the outer wall to rise. 	<ul style="list-style-type: none"> Higher temperature on the outer wall is normal. Increase the heat dissipation space, or put the appliance in a ventilated and cool place.
Cross or vertical beams are hot	<ul style="list-style-type: none"> There are metal tubes inside the beams, and the heat released from the tubes prevents condensation. 	<ul style="list-style-type: none"> This is normal.
Odors	<ul style="list-style-type: none"> Spoiled food Food with strong odors The interior compartment is dirty. 	<ul style="list-style-type: none"> Clean and remove any spoiled food. Make sure strong smelling food is wrapped airtight. Clean the interior compartment.
The actual temperature differs from the set temperature	<ul style="list-style-type: none"> When warm food is put in, the temperature will rise temporarily. After setting a new temperature, it will take some time for the temperature in the compartment to reach the set temperature when the door is not opened. After the temperature stability, the actual temperatures at different locations within the compartment are different, with a deviation of about $\pm 3^{\circ}\text{C}$. 	<ul style="list-style-type: none"> This is normal. Wait for some time before testing the actual temperature.

Problem	Possible Causes	Solution
Condensation forms on the outside	<ul style="list-style-type: none"> • Condensation may form when the humidity in the room is high. 	<ul style="list-style-type: none"> • This is normal. Wipe off the condensation using a dry cloth.
Condensation forms inside the fridge and drawers	<ul style="list-style-type: none"> • The fridge maintains a high humidity to keep vegetables and other food items fresh. • Humidity is too high in the room and doors have been opened frequently. • The door gasket are not tight. 	<ul style="list-style-type: none"> • Wipe off the condensation using a dry cloth. • Do not open doors as frequently or do not keep them open too long. • Check the door gasket, clean or correct position.
Frost around the vents	<ul style="list-style-type: none"> • Door is not closed properly. • The door gasket are not tight. 	<ul style="list-style-type: none"> • Make sure food does not block the door. • Check the door gasket, clean or correct position.

Certain sounds can be heard during normal use of the refrigerator, which do not affect its correct operation.

Sounds, which can be easily prevented:

- > Noise caused by the appliance which is not level - adjust the position with the adjustable turn-in front feet. Alternatively, place pads made of soft material under the rear rollers, especially when the appliance is placed on tiles.
- > Touching the adjacent piece of furniture - move the refrigerator away.
- > Creaking of the drawers or shelves - take out and put back the drawer or shelf.
- > Sounds of clinking bottles - move bottles apart.

Sounds heard during normal use are mainly due to operation of the compressor (switching on) and cooling, system (thermal expansion and contraction of the radiator caused by flow of the cooling agent).

APPENDIX

Special for new European standard

The ordered parts in the following table can be acquired from Service provider channel

Ordered part	Provided by	Minimum time required for Provision
Thermostats	Professional maintenance personnel	At least 7 years after the last model is launched on the market
Temperature sensors	Professional maintenance personnel	At least 7 years after the last model is launched on the market
Printed circuit boards	Professional maintenance personnel	At least 7 years after the last model is launched on the market
Light sources	Professional maintenance personnel	At least 7 years after the last model is launched on the market
Door handles	Professional repairers and final users	At least 7 years after the last model is launched on the market
Door hinges	Professional repairers and final users	At least 7 years after the last model is launched on the market
Trays	Professional repairers and final users	At least 7 years after the last model is launched on the market
Baskets	Professional repairers and final users	At least 7 years after the last model is launched on the market
Door gaskets	Professional repairers and final users	At least 10 years after the last model is launched on the market

Dear customer

1. If you want to return or replace the product, please contact the store where you buy.
(Remember to bring the purchase invoice)
2. If your product breaks down which needs to repair, please contact after-sales service provider.

ATTENTION

The model information in the product database, as well as the model identifier, can be obtained through a weblink scanned by a QR code, if any, on the energy efficiency label of the product.

For more information about the energy efficiency of the appliance, visit <https://ec.europa.eu> and search using the model name.

The model name can be found on the rating label of the appliance.

Corberó

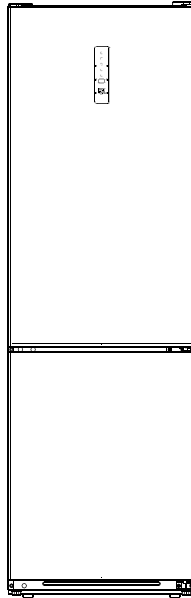

Frigorífico-Congelador

Manual de instrucciones

CCM18824NFX

CCM18824NFW



> Avisos de advertencia: Antes de utilizar el producto, lea este manual con detenimiento y consérvelo para futuras consultas. El diseño y las especificaciones están sujetas a cambios para mejorar el producto sin previa notificación. Consulte con su distribuidor o fabricante para conocer más detalles. La imagen anterior sirve sólo como referencia. Considere la apariencia del producto real como el estándar.





Índice de contenidos

Instrucciones importantes de seguridad	2
Protección del medio ambiente.....	5
Instrucciones de instalación	6
Cambio de apertura de la puerta (opcional).....	6
Nivelación de los pies.....	8
Cambio de lámparas.....	8
Mover el aparato.....	8
Consejos para ahorrar energía.....	8
Vista general del producto.....	9
Partes y funciones	9
Instrucciones de funcionamiento	10
Uso y funciones.....	10
Almacenamiento de alimentos.....	12
Mantenimiento y limpieza	13
Resolución de problemas	15
Apéndice	17
Especial para la nueva norma europea	17

¡Antes de encender el aparato por primera vez, lea los siguientes consejos de seguridad!

- > Este aparato está diseñado para utilizarse en aplicaciones domésticas y similares, como zonas de cocina para el personal en tiendas, oficinas y otros entornos laborales, casas de labranza y por clientes de hoteles, moteles y otros entornos de tipo residencial, entornos de hostales, catering y aplicaciones similares no relacionadas con la venta al por menor.
- > Este aparato no está diseñado para que lo usen personas (incluidos niños) con capacidades físicas, sensoriales o mentales reducidas, o falta de experiencia y conocimientos, salvo que se les haya dado supervisión o instrucción respecto al uso del aparato por parte de la persona responsable de su seguridad.

Explicación de los términos y símbolos

	PELIGRO Este símbolo indica que existen peligros para la vida y la salud de las personas debido a los gases extremadamente inflamables.
	ADVERTENCIA La señal indica un riesgo de nivel medio que, si no se evita, puede provocar la muerte o una lesión grave.
	PRECAUCIÓN La señal indica un riesgo de nivel bajo, que si no se evita, puede provocar una lesión leve o moderada.
	ATENCIÓN La señal indica información importante (por ejemplo, daños a la propiedad), pero no peligro.

IMPORTANTE: Preste especial atención a los mensajes que contengan las palabras **PELIGRO**, **ADVERTENCIA** o **PRECAUCIÓN**. Estas palabras se utilizan para alertarle de un peligro potencial que puede causarle lesiones graves a usted y a otras personas.

Las instrucciones le indicarán cómo reducir el riesgo de lesiones y le informarán de lo que puede ocurrir si no se siguen las instrucciones.

ATENCIÓN: Estas instrucciones de uso son de carácter general. Esto significa que ciertas funciones se aplican a su frigorífico/congelador, mientras que otras no.

Trabajamos constantemente en el desarrollo y la mejora de nuestros tipos y modelos de aparatos. Por lo tanto, nos reservamos el derecho a realizar cambios en el diseño, el equipamiento y los accesorios de todos los tipos y modelos sin previo aviso.

INSTRUCCIONES IMPORTANTES DE SEGURIDAD

¡LEA Y CONSERVE ESTAS INSTRUCCIONES!



ADVERTENCIA: Riesgo de incendio/material inflamable

El refrigerante y el material de espuma de ciclopentano usados en el aparato son inflamables. Por lo tanto, cuando se deseche el aparato, debe mantenerse alejado del fuego y estos materiales deben ser recuperados por una empresa de recuperación especial con la cualificación correspondiente en lugar de ser eliminado por combustión, para evitar daños al medio ambiente o cualquier otro daño.



ADVERTENCIA

Seguridad general

- > Se debe supervisar a los niños para asegurarse de que no juegan con el aparato.
- > Si el cable de alimentación está dañado, deberá ser reemplazado por el fabricante, su técnico de servicio o personas con cualificación similar, con el fin de evitar riesgos.
- > No guarde sustancias explosivas como latas de aerosoles con propulsores inflamables en este aparato.
- > Se debe desenchufar el aparato tras su uso y antes de realizar el mantenimiento del usuario del aparato.
- > **ADVERTENCIA:** Mantenga las ranuras de ventilación, situadas en la carcasa del aparato o en la estructura integrada, libres de obstáculos.
- > **ADVERTENCIA:** No utilice dispositivos mecánicos u otros medios para acelerar el proceso de descongelación, salvo aquellos recomendados por el fabricante.
- > **ADVERTENCIA:** No dañe el circuito del refrigerante.
- > **ADVERTENCIA:** No utilice otros aparatos eléctricos dentro de los compartimentos para guardar alimentos del frigorífico, a menos que sean del tipo recomendado por el fabricante.
- > **ADVERTENCIA:** Deshágase del frigorífico conforme a la normativa local, ya que utiliza gas inflamable y refrigerante.
- > **ADVERTENCIA:** Cuando coloque el aparato, asegúrese de que el cable de alimentación no queda atrapado o dañado.
- > **ADVERTENCIA:** No sitúe detrás del aparato múltiples tomas de corriente portátiles ni fuentes de alimentación portátiles.
- > No use cables de extensión ni adaptadores sin toma de tierra (dos clavijas).
- > Para evitar riesgos debido a la inestabilidad del aparato, este debe fijarse de acuerdo con las instrucciones.
- > El frigorífico se debe desconectar de la fuente de alimentación eléctrica antes de intentar la instalación del accesorio. Asegúrese de que el cable de alimentación no quede atrapado por el frigorífico. No pise el cable de alimentación.
- > Para un aparato independiente: este aparato frigorífico no está destinado a ser utilizado como aparato empotrado.



PRECAUCIÓN

Uso diario

- > No tire del cable de alimentación cuando desconecte el cable de alimentación del frigorífico. Agarre firmemente del enchufe y tire de él directamente para sacarlo de la toma de corriente.
 - > Para garantizar un uso seguro, no dañe el cable de alimentación ni lo use cuando presente daños o esté deteriorado.
 - > Use una toma de alimentación específica y no la comparta con otros aparatos eléctricos.
 - > El enchufe debe estar firmemente conectado a la toma de corriente o de lo contrario se pueden producir incendios.
 - > Asegúrese de que el electrodo de tierra de la toma de corriente está equipado con una línea de tierra fiable.
 - > Cierre la válvula de la fuga y después abra las puertas y ventanas en caso de fuga de gas o de otros gases inflamables.
 - > No desenchufe el frigorífico ni otros aparatos eléctricos, ya que una chispa puede provocar un incendio.
 - > No utilice otros aparatos eléctricos colocándolos sobre el frigorífico, a menos que sean del tipo recomendado por el fabricante.
 - > Los huecos entre las puertas del frigorífico y entre las puertas y el cuerpo del frigorífico son pequeños; tenga en cuenta no meter la mano en estas zonas para evitar pillarse los dedos. Tenga cuidado al cerrar la puerta del frigorífico para evitar que se caigan artículos.
 - > No coja alimentos o recipientes con las manos mojadas en la cámara de congelación cuando el frigorífico esté en funcionamiento, en especial recipientes metálicos, para evitar quemaduras por frío.
 - > No permita que ningún niño se introduzca en el frigorífico o se suba a él; de lo contrario, podría asfixiarse o sufrir lesiones por caída.
- > No coloque objetos pesados en la parte superior del frigorífico, ya que pueden caerse al abrir o cerrar la puerta y provocar lesiones accidentales.
 - > No introduzca objetos inflamables, explosivos, volátiles o altamente corrosivos en el frigorífico para evitar daños en el producto o accidentes por incendio.
 - > No coloque objetos inflamables cerca del frigorífico para evitar incendios.
 - > El frigorífico está destinado al uso doméstico, como el almacenamiento de alimentos; no debe usarse para otros fines, como el almacenamiento de sangre, medicamentos o productos biológicos, etc.
 - > No guarde cerveza, bebidas u otros líquidos contenidos en botellas o en recipientes cerrados en la cámara de congelación del frigorífico; de lo contrario, las botellas o recipientes cerrados podrían agrietarse debido a la congelación y causar daños.



ADVERTENCIA

- > Conéctelo únicamente al suministro de agua potable. (Apto para accesorio de cubitos de hielo)(*)
- > Para evitar que los niños queden atrapados, las llaves deben mantenerse fuera del alcance de los niños y no en las proximidades del arcón congelador (o frigorífico) (apto para productos con cerradura).(*)

(*): Esta función varía dependiendo del modelo adquirido.



ADVERTENCIA

Para la norma europea:

Este aparato puede ser utilizado por niños a partir de 8 años y personas con capacidades físicas, sensoriales o mentales reducidas o con falta de experiencia y conocimientos, siempre y cuando hayan recibido supervisión o instrucciones sobre el uso del aparato de forma segura y entiendan los riesgos que conlleva. Los niños no deben jugar con el aparato. La limpieza y el mantenimiento de usuario no deben ser realizados por niños sin supervisión.

Para evitar la contaminación de alimentos, respete las siguientes instrucciones:

- La apertura prolongada de la puerta puede provocar un aumento significativo de la temperatura en los compartimentos del aparato.
- Limpie regularmente las superficies que puedan estar en contacto con los alimentos y los desagües accesibles.
- Limpie los depósitos de agua si no se han utilizado durante 48 horas; purgue el sistema de agua conectado a una toma de agua si no se ha extraído agua durante 5 días. **(Nota 1)(*)**
- Guarde la carne y el pescado crudos en recipientes adecuados en el frigorífico de forma que no estén en contacto con otros alimentos ni goteen sobre ellos.
- Los compartimentos de dos estrellas para alimentos congelados son adecuados para almacenar alimentos precongelados, guardar o preparar helados y hacer cubitos de hielo. **(Nota 2)(*)**
- Los compartimentos de 1, 2 y 3 estrellas no son adecuados para la congelación de alimentos frescos. **(Nota 3)(*)**
- Para aparatos sin un compartimento de 4 estrellas: este aparato frigorífico no es adecuado para congelar alimentos. **(Nota 4)(*)**
- Si el frigorífico se deja vacío durante periodos prolongados, apáguelo, descongélelo, límpielo, séquelo y deje la puerta abierta para evitar que se forme moho dentro del aparato.

Nota 1, 2, 3, 4: Confirme si son de aplicación según el tipo de compartimento de su producto.

(*): Esta función varía dependiendo del modelo adquirido.



Símbolo «4 estrellas»: Compartimento congelador a -18 °C o más frío, y tiene la capacidad de congelar rápidamente una determinada cantidad de alimentos.



Símbolo «3 estrellas»: Compartimento congelador a -18 °C o más frío.



Símbolo «2 estrellas»: Compartimento congelador a -12 °C o más frío.



Símbolo «1 estrella»: Compartimento congelador con temperatura objetivo y condiciones de almacenamiento de -6 °C.



PRECAUCIÓN

Este producto no está recomendado para su uso con enchufes o interruptores generales con función ICFA/ICFT, ya que, de lo contrario, podría hacer saltar el disyuntor.

1. Cuando se produce un disparo del disyuntor, no supone un riesgo.
2. Si persisten los disparos, se recomienda sustituir los enchufes o el interruptor principal por uno sin función ICFA/ICFT.



ADVERTENCIA

Riesgo de atrapamiento infantil. Antes de deshacerse de su viejo frigorífico o congelador:

- > Quite las puertas.
- > Deje los estantes en su sitio para que los niños no puedan trepar fácilmente al interior.

PROTECCIÓN DEL MEDIO AMBIENTE

Deshacerse de los aparatos eléctricos viejos de forma respetuosa con el medio ambiente



Este símbolo de un contenedor con ruedas tachado indica que los residuos de aparatos eléctricos y electrónicos (RAEE) deben eliminarse por separado del flujo de residuos urbanos.

Los productos eléctricos antiguos pueden contener sustancias peligrosas, por lo que la eliminación correcta de su aparato antiguo ayudará a evitar posibles consecuencias negativas para el medio ambiente y la salud humana. Su viejo aparato puede contener piezas reutilizables que podrían usarse para reparar otros productos y otros materiales valiosos que pueden reciclarse para conservar recursos limitados.

Información del embalaje



Los materiales de embalaje están fabricados a partir de materiales reciclados conforme a nuestras Normativas Medioambientales Nacionales. No elimine los materiales del embalaje conjuntamente con los residuos domésticos u otros residuos. Llévelos a puntos de recogida de material de embalaje designados por las autoridades locales.



PRECAUCIÓN

El refrigerante y el material de espuma de ciclopentano utilizados para el frigorífico son inflamables. Por lo tanto, cuando se deseche el frigorífico, debe mantenerse alejado del fuego y estos materiales deben ser recuperados por una empresa de recuperación especial con la cualificación correspondiente en lugar de ser eliminado por combustión, para evitar daños al medio ambiente o cualquier otro daño.

INSTRUCCIONES DE INSTALACIÓN

Antes del primer uso

Retire el embalaje exterior e interior, limpie bien el exterior con un paño suave y seco y el interior con un paño húmedo y tibio.

Evite colocar el armario en un hueco estrecho o cerca de cualquier fuente de calor, luz solar directa o humedad.

Mantenga libre la circulación de aire alrededor del aparato. Cuando instale la unidad, asegúrese de dejar a ambos lados un espacio libre de 10 cm, 10 cm en la parte superior de la unidad y no más de 7,5 cm en la parte trasera de la unidad.

Antes de conectar su frigorífico a la red eléctrica, compruebe que el voltaje indicado en la etiqueta de características de su aparato se corresponde con el voltaje de su vivienda. Un voltaje diferente podría dañar el aparato.

El aparato debe estar conectado a tierra. El fabricante no se hace responsable de los daños que puedan producirse como consecuencia de un uso sin conexión a tierra.

Diagrama de necesidades de espacio

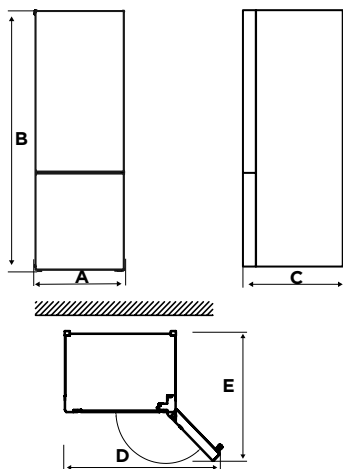

A	B	C	D	E
595	1880	630	1015	1185

Aviso: Todas las dimensiones son en milímetros

Conexión del aparato

Después de instalar el producto, déjelo reposar durante más de 2 horas antes de encenderlo, ya que, de lo contrario, disminuirá la capacidad de refrigeración o se dañará el producto.

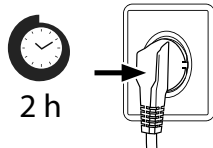

Deje que el aparato funcione en vacío durante 24 horas para que el compartimento pueda enfriarse a la temperatura adecuada.

⚠ PRECAUCIÓN

El frigorífico debe enchufarse siempre en su propia toma de corriente individual, con un voltaje que coincida con el indicado en la placa de características.

Al colocar el aparato, asegúrese de que el cable de alimentación no quede atrapado o dañado.

Temperatura ambiente

Dependiendo de la clase climática, este frigorífico está diseñado para utilizarse en el rango de temperatura ambiente indicado en la siguiente tabla. El producto podría no funcionar adecuadamente a temperaturas fuera del rango específico. Encontrará la clase climática en la etiqueta del producto.

Clase climática	Temperatura ambiente
SN	De +10 °C a +32 °C
N	De +16 °C a +32 °C
ST	De +16 °C a +38 °C
T	De +16 °C a +43 °C

Si tiene alguna duda sobre la instalación, diríjase al vendedor, a nuestro servicio de atención al cliente o al Servicio Técnico Autorizado más cercano.

⚠ ATENCIÓN

La potencia de enfriamiento y el consumo energético del frigorífico pueden verse afectados por la temperatura ambiente, la frecuencia de apertura de la puerta y la ubicación del frigorífico. Se recomienda ajustar la temperatura interna de funcionamiento según convenga.

Cambio de apertura de la puerta (opcional)

1. Apague el frigorífico y retire todos los objetos de las bandejas de la puerta.
2. Desmonte la tapa del quicio superior, el quicio superior y el tapón del agujero del otro lado, y saque la puerta del frigorífico.

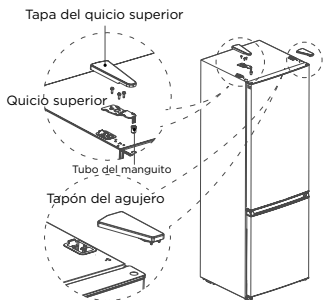

3. Desmonte el quicio medio, los tornillos, los tapones de los agujeros de los tornillos y retire la puerta del congelador.

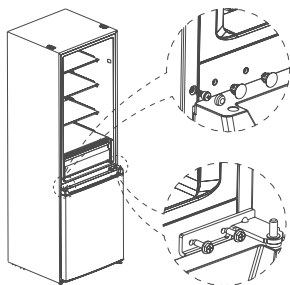

4. Desmonte el quicio inferior, los tapones de los agujeros y los tornillos; instale el eje del quicio inferior en el otro lado del quicio inferior; a continuación, instale el quicio en el otro lado.

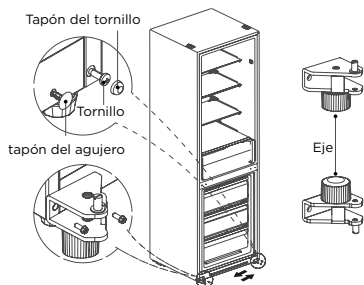

5. Desmonte el tornillo, el tubo de manguito y el tope de la puerta

del frigorífico y de la puerta del congelador, y retire también el soporte de la cubierta inferior de la puerta del frigorífico. A continuación, instáloslos por orden en el otro lado de las puertas. (Saque el tope inferior de la bolsa de accesorios)

Cambie la posición del tubo del manguito y el tapón del agujero en la tapa superior de la puerta del frigorífico, e instale el manguito del quicio superior de la puerta del congelador en el orificio del otro lado del manguito del eje.

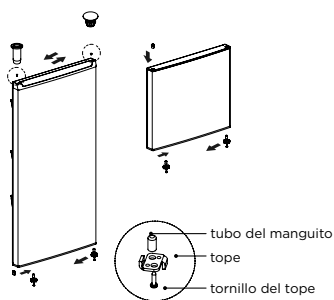

6. Coloque la puerta del congelador en el quicio inferior, instale el quicio medio, los tornillos y los tapones de los agujeros de los tornillos.

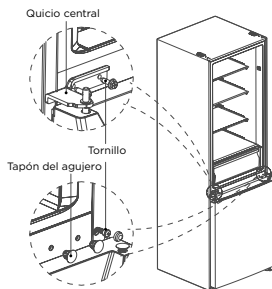

7. Coloque la puerta del refrigerador sobre el quicio medio, instale el quicio superior, la cubierta del quicio superior y la tapa del agujero.

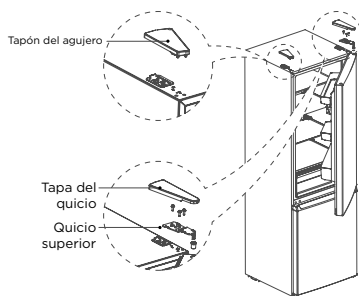

⚠ ATENCIÓN

Diferencias: Debido a cambios técnicos y a los diferentes modelos, algunas de las ilustraciones de este manual pueden diferir de su modelo.

Nivelación de los pies

Para evitar vibraciones, se debe nivelar el aparato.

Si es necesario, ajuste las patas de nivelación para compensar las irregularidades del suelo. La parte delantera debe ser ligeramente más alta que la trasera para facilitar el cierre de la puerta. Las patas de nivelación se pueden girar con facilidad inclinando ligeramente el mueble. Gire las patas de nivelación en el sentido contrario a las agujas del reloj ↺ para elevar la unidad y en el sentido de las agujas del reloj ↻ para bajarla.

Cambio de lámparas

Cualquier sustitución o mantenimiento de las bombillas LED debe ser realizado por el fabricante, su agente de mantenimiento o una persona de cualificación similar.

Este producto contiene un fuente de iluminación con una clasificación de eficiencia energética (F).

Después de conectar el cable de alimentación (o el enchufe) a la toma de corriente, espere 2 o 3 horas antes de introducir alimentos en el aparato. Si introduce alimentos antes de que el aparato se haya enfriado por completo, los alimentos podrían estropearse.

Mover el aparato

1. Saque todos los objetos del aparato.
2. Desenchufe el cable de alimentación, inserte el enchufe y fíjelo en el gancho del enchufe en la parte trasera o superior del aparato.
3. Fije con cinta adhesiva las piezas como los estantes y la puerta para evitar que se caigan al mover el aparato.
4. Mueva el aparato con dos o más personas y con cuidado. Cuando transporte el aparato a larga distancia, manténgalo en posición vertical.

Consejos para ahorrar energía

No coloque el aparato cerca de cocinas, radiadores u otras fuentes de calor. Si la temperatura ambiente es alta, el compresor funcionará con más frecuencia y durante más tiempo, lo que aumentará el consumo de energía. Compruebe que haya suficiente ventilación en la base del aparato, en los laterales y en la parte trasera del mismo.

Tenga en cuenta también las dimensiones de los espacios en el capítulo «Instalación».

La disposición de cajones, estantes y bandejas que se muestra en la descripción general del producto ofrece el uso más eficiente de la energía y, por tanto, debe conservarse en la medida de lo posible.

Para obtener un espacio de almacenamiento mayor (por ejemplo, para productos refrigerados/congelados de gran tamaño), se pueden retirar los cajones y estantes centrales.

Los cajones y estantes superiores e inferiores deben retirarse en último lugar si es necesario.

Para lograr un consumo energético óptimo lo ideal es llenar de manera uniforme el compartimento del frigorífico/congelador.

Deje que los alimentos calientes se enfrién antes de meterlos en el compartimento frigorífico/congelador. Los alimentos que ya se han enfriado aumentan la eficiencia energética.

Deje que los alimentos se descongelen en el compartimento del frigorífico. El frío de los alimentos congelados reduce el consumo energético del compartimento del frigorífico y aumenta la eficiencia energética.

Abra la puerta solo el tiempo necesario para minimizar la pérdida de frío. Abrir la puerta brevemente y cerrarla bien reduce el consumo energético.

Ajustar la temperatura no más fría de lo necesario contribuye al uso óptimo de energía. Las juntas de las puertas del aparato deben mantenerse perfectamente intactas para que las puertas cierren bien y el consumo energético no aumente innecesariamente.

VISTA GENERAL DEL PRODUCTO

Partes y funciones

Tipo normal

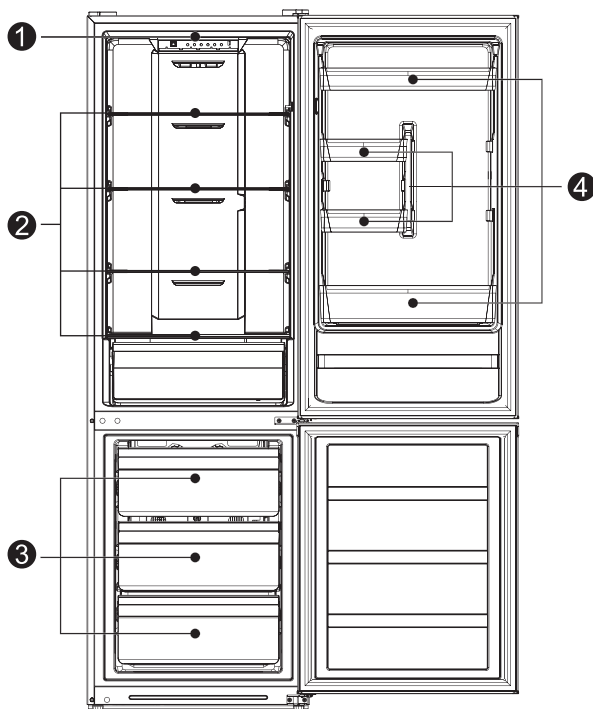

- | | | | |
|---|-----------------|---|----------------------|
| 1 | Iluminación LED | 3 | Cajón |
| 2 | Estante | 4 | Bandeja de la puerta |

- > Para un uso más eficiente de la energía, mantenga todos los elementos internos como bandejas, cajones, estantes y cubitera en la posición suministrada por el fabricante.
- > Este aparato frigorífico debe instalarse de forma independiente y no puede utilizarse como empotrado. De lo contrario, causará problemas tales como la reducción del rendimiento y la vida útil del aparato. Y el fabricante no proporciona garantía básica del producto.

ATENCIÓN

Diferencias: Debido a cambios técnicos y a los diferentes modelos, algunas de las ilustraciones de este manual pueden diferir de su modelo.

INSTRUCCIONES DE FUNCIONAMIENTO

Uso y funciones

Funciones del panel A

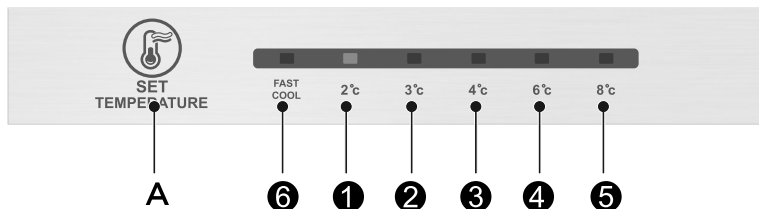

Funciones del panel B

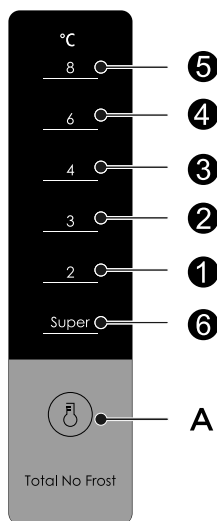

Botón

- A Botón de ajuste de temperatura del compartimento frigorífico

Pantalla

- Configuración 1: la temperatura establecida es **2 °C**
- Configuración 2: la temperatura establecida es **3 °C**
- Configuración 3: la temperatura establecida es **4 °C**
- Configuración 4: la temperatura establecida es **6 °C**
- Configuración 5: la temperatura establecida es **8 °C**
- Configuración 6: Modo **Super cooling / Fast cool**

⚠️ ATENCIÓN

El panel de control real puede diferir de un modelo a otro.

Nota: La función de congelación rápida está diseñada para mantener el valor nutricional de los alimentos en el congelador. Puede congelar los alimentos en el menor tiempo posible. Si quiere congelar una gran cantidad de alimentos a la vez, se recomienda que el usuario active la función de Refrigeración rápida e introduzca los alimentos. En ese momento, la velocidad de congelación del compartimento de congelación aumentará, lo que permitirá congelar rápidamente los alimentos, bloquear eficazmente los nutrientes de los mismos y facilitar su almacenamiento.

Pantalla

Cuando se encienda el frigorífico, la pantalla (incluyendo la luz de las teclas) se iluminará completamente durante 3 segundos; a continuación, el frigorífico funciona conforme a la Configuración 3.

Pantalla de funcionamiento normal

Si ocurre una avería, la correspondiente luz LED nos dará una visualización combinada del código de la avería (en visualización de reciclaje); cuando no hay averías, se iluminará la luz LED de la configuración seleccionada.

Ajuste de potencia

Se modificará la configuración de temperatura una vez cada vez que pulse la tecla SET. Posteriormente el frigorífico funcionará con el valor de la nueva configuración transcurridos 15 segundos.

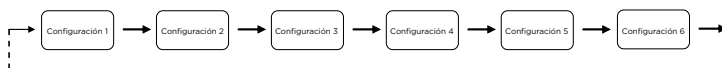

Modo de Superenfriamiento

Pulse el botón “A” varias veces hasta que se ilumine el icono de “Super cooling / Fast cool”.

Durante el modo de Superenfriamiento, el frigorífico funciona conforme a las temperaturas establecidas a 2 °C, y saldrá de este modo automáticamente después de estar funcionando 24 horas.

Si durante el modo de Superenfriamiento se reajusta la temperatura, el frigorífico saldrá del modo de Superenfriamiento y empezará a funcionar a la temperatura de la nueva configuración seleccionada.

Ajuste de dial manual de humedad del aire

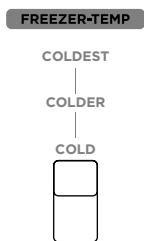

Suba el control deslizante del regulador de aire y la temperatura real del interior del compartimento congelador bajará; si baja el control deslizante del regulador de aire, la temperatura real del interior del compartimento subirá.

Código de error

Las siguientes advertencias que aparecen en la pantalla indican los fallos correspondientes del frigorífico. Aunque el frigorífico pueda todavía disponer de la función de refrigeración y congelación con los fallos siguientes, el usuario debe ponerse en contacto con un especialista en mantenimiento para garantizar el uso normal del frigorífico.

Código de fallo	Descripción del fallo
El LED “6” y el LED “1” se iluminan	Circuito del sensor de temperatura del frigorífico
El LED “6” y el LED “2” se iluminan	Sensor de descongelación del congelador
El LED “6” y el LED “3” se iluminan	Sensor de temperatura ambiente

Almacenamiento de alimentos

Compartimento del congelador

El compartimento del congelador está destinado a la congelación a baja temperatura de alimentos, al almacenamiento a largo plazo de alimentos congelados y a la producción cubitos de hielo.

Preste atención a las clasificaciones por estrellas (4 estrellas, 2 estrellas y 1 estrella) del compartimento congelador y a los períodos de conservación resultantes para los alimentos congelados.

No coloque alimentos frescos y congelados uno al lado del otro. Los alimentos congelados pueden descongelarse.

Cuando congele grandes cantidades de alimentos frescos (como carne, pescado o carne picada), divídalos en varios trozos pequeños antes de introducirlos, para poder congelarlos rápidamente y recogerlos con facilidad.

Respete los tiempos de conservación recomendados por los fabricantes de alimentos en los envases. Si no hay información en el envase, los alimentos no deben conservarse durante más de tres meses desde la fecha de compra.

Cuando compre alimentos congelados, asegúrese de que se han congelado a una temperatura adecuada y de que el envase no está dañado.

Los alimentos congelados deben conservarse en envases individuales adecuados para garantizar que los alimentos adyacentes no puedan contaminarse. Consuma inmediatamente los alimentos descongelados y descongelados, no los vuelva a congelar.

En caso de apagón prolongado o mal funcionamiento del aparato, saque los alimentos congelados almacenados y compruebe si siguen siendo comestibles, después guárdelos en un lugar suficientemente fresco o en otro aparato.

Para descongelar alimentos, sáquelos del congelador y déjelos descongelar a temperatura ambiente o en el frigorífico. Para descongelar alimentos rápidamente, puede utilizar la función de descongelación del microondas, por ejemplo.

Si sólo desea descongelar una parte de un paquete, retire la porción que necesite y cierre inmediatamente el resto del paquete. De este modo, evitará las «quemaduras por congelación» y reducirá la formación de hielo en los alimentos restantes.

Compartimento de refrigeración

Para reducir la humedad y la consiguiente formación de hielo, no introduzca nunca líquidos en el compartimento frigorífico en recipientes sin cerrar. La escarcha tiende a concentrarse en las partes más frías del evaporador. Si almacena líquidos sin tapar, necesitará descongelarlos con más frecuencia.

No introduzca nunca alimentos calientes en el compartimento frigorífico. En primer lugar, deben enfriarse a temperatura ambiente y, a continuación, colocarse de forma que se garantice una circulación de aire adecuada en el compartimento frigorífico.

Los alimentos o los recipientes de alimentos no deben tocar la pared trasera del frigorífico porque podrían congelarse en la pared. No abra regularmente la puerta del frigorífico.

La carne y el pescado limpios (envasados en un paquete o en una lámina de plástico) pueden guardarse en el compartimento del frigorífico y utilizarse en 1-2 días.

Las frutas y verduras sin envasar pueden colocarse en la parte destinada a las frutas y verduras frescas.

ATENCIÓN

Si tras la conexión inicial del frigorífico guarda demasiados alimentos, afectará negativamente al efecto de congelación.

Tiempos y temperatura de almacenamiento

Nota: El almacenamiento prolongado o a una temperatura de congelación inadecuada puede causar una pérdida de calidad o alimentos en mal estado, lo que provoca el desperdicio de alimentos, no son comestibles y pueden causar intoxicaciones alimentarias. La temperatura mínima en la mayoría de los casos debe ser de -18 °C o más fría. Siga los tiempos máximos de conservación recomendados a continuación:

- > Estofado, helado, salchichas, pan: 2 - 6 meses.
- > Pescado, gambas, cordero, carne: 4 - 8 meses.
- > Verduras, frutas, aves, ternera: 6 - 12 meses.

MANTENIMIENTO Y LIMPIEZA



PRECAUCIÓN

Desconecte el aparato de la red eléctrica antes de realizar cualquier operación rutinaria de mantenimiento. Espere al menos 5 minutos antes de volver a poner en marcha el aparato, ya que los arranques frecuentes pueden dañar el compresor.

No utilice dispositivos mecánicos u otros medios para acelerar el proceso de descongelación, salvo aquellos recomendados por el fabricante.

No intente reparar, desmontar o modificar el aparato por su cuenta. En caso de reparación, póngase en contacto con nuestro servicio de atención al cliente.

Elimine el polvo de la parte posterior de la unidad al menos una vez al año para evitar riesgos de incendio, así como un mayor consumo de energía.

Compruebe regularmente la cesta de la puerta para asegurarse de que no hay residuos. Limpie la junta de la puerta con un paño suave humedecido con agua jabonosa o detergente diluido.

Se debe limpiar regularmente el interior del producto para evitar malos olores.

Use un paño suave o esponja para limpiar el interior del producto, con dos cucharadas de bicarbonato sódico y un cuarto de agua caliente. A continuación, aclare con agua y limpie con un paño. Tras la limpieza, abra la puerta y déjela secar de forma natural antes de conectar la alimentación.

En las áreas difíciles de limpiar del producto (como huecos, esquinas o espacios estrechos), recomendamos limpiarlas regularmente con un trapo suave, un cepillo suave, etc., y cuando resulte necesario, puede usar algunas herramientas adicionales (como palillos finos) para asegurarse de que no se acumulan contaminantes o bacterias en estas áreas.

Limpie la superficie exterior del producto con un paño suave humedecido con agua jabonosa, detergente, etc., y después, séquelo.

No utilice cepillos duros, estropajos de acero, estropajos de alambre, productos abrasivos (como pasta de dientes), disolventes orgánicos (como acetona, alcohol, acetato de isoamilo, etc.), agua hirviendo, artículos ácidos o alcalinos, que pueden dañar la superficie y el interior del frigorífico. El agua hirviendo y los disolventes orgánicos como el benceno pueden deformar o dañar las piezas de plástico.



Durante la limpieza, no utilice agua ni otros líquidos directamente para enjuagar, de este modo evitará cortocircuitos y no afectará al aislamiento eléctrico al mojarlo.

ATENCIÓN

El aparato debe funcionar de forma continua una vez que se arranca. En general, el funcionamiento del aparato no debe interrumpirse; de lo contrario, se puede ver alterada su vida útil.

Descongelación

Aunque este aparato se descongela automáticamente, puede producirse una capa de escarcha en las paredes interiores del compartimento congelador si la puerta del congelador se abre con frecuencia o se mantiene abierta demasiado tiempo. Si la capa de escarcha es demasiado gruesa, elija un momento en el que las existencias de alimentos sean escasas y proceda como se indica a continuación:

1. Retire las cestas de alimentos y accesorios existentes, desenchufe el aparato de la red eléctrica y deje las puertas abiertas. Ventile bien el sitio para acelerar el proceso de descongelación.
2. Una vez finalizada la descongelación, limpie el congelador como se ha descrito anteriormente.

¡PRECAUCIÓN! No utilice objetos punzantes para quitar la escarcha del congelador. No vuelva a conectar el aparato a la red eléctrica hasta que el interior esté completamente seco.

Limpeza de la bandeja de la puerta

De acuerdo con la flecha de dirección de la figura que aparece debajo, use ambas manos para apretar la bandeja, empujarla hacia arriba y después podrá extraerla.

Después de lavar la bandeja, puede ajustar la altura de instalación según sus necesidades.

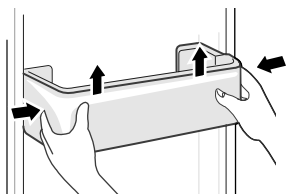

Limpeza del cajón de las verduras

Retire los contenidos del cajón. Sujete el asa del cajón de las verduras y tire de él completamente hasta que se detenga.

Levante el cajón de las verduras y extráigalo tirando de él.

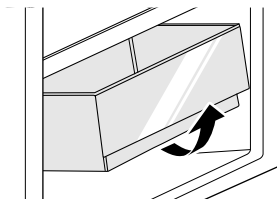

Limpeza del estante de vidrio

Como la parte más interna del revestimiento del frigorífico, donde entran en contacto los estantes, dispone de un tope trasero, debe levantar los estantes para poder extraerlos.

Ajuste o limpie los estantes según sus necesidades.

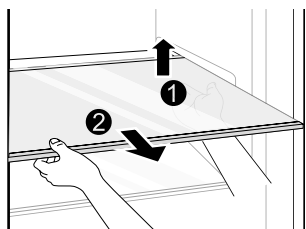

⚠ ATENCIÓN

Diferencias: Debido a cambios técnicos y a los diferentes modelos, algunas de las ilustraciones de este manual pueden diferir de su modelo.

RESOLUCIÓN DE PROBLEMAS

Los siguientes problemas sencillos pueden ser resueltos por el usuario. Llame al servicio posventa si no se solucionan los problemas.

Problema	Causas posibles	Solución
No funciona	<ul style="list-style-type: none"> La fuente de alimentación no está encendida y el enchufe no está firmemente insertado. Baja tensión, fallo de alimentación o parte del circuito disparado. 	<ul style="list-style-type: none"> Inserte firmemente el enchufe del cable de alimentación. Compruebe el suministro eléctrico en casa.
La luz no se enciende	<ul style="list-style-type: none"> El aparato no está encendido. La luz está rota. 	<ul style="list-style-type: none"> Desenchufe y vuelva a enchufar el cable de alimentación. Sustituya la luz por una nueva.
Las frutas o verduras están congeladas	<ul style="list-style-type: none"> ¿Se han colocado los alimentos en la parte trasera del frigorífico? La zona cercana a la pared trasera es donde las temperaturas son más frías. Las frutas o verduras se almacenan en la zona de frescos/fríos. 	<ul style="list-style-type: none"> No coloque alimentos que puedan congelarse fácilmente en la parte trasera del compartimento frigorífico. La zona «Fresco/Enfriar» es sólo para carne/pescado.
El frigorífico/ congelador enfría en exceso	<ul style="list-style-type: none"> El control de temperatura no está ajustado correctamente. 	<ul style="list-style-type: none"> Ajuste la temperatura más alta.
El compresor funciona durante mucho tiempo	<ul style="list-style-type: none"> La temperatura ambiente es alta y el tiempo de funcionamiento es largo. Se han introducido demasiados alimentos a la vez. Los alimentos se introducen antes de que se hayan enfriado. Abrir la puerta con demasiada frecuencia. La capa de escarcha en el interior es demasiado gruesa. 	<ul style="list-style-type: none"> Esto es normal. No introduzca demasiados alimentos a la vez. Esperar a que los alimentos se enfríen antes de introducirlos. No abra la puerta con demasiada frecuencia. Es necesario descongelar.
La puerta no cierra bien	<ul style="list-style-type: none"> La puerta está atascada con objetos. Demasiada comida dentro. Junta de la puerta deformada. 	<ul style="list-style-type: none"> No introduzca demasiados alimentos. Coloque el aparato de forma estable. Caliente la junta de la puerta y, a continuación, enfríela para restaurarla (con un secador eléctrico o agua caliente para calentar).
La pared exterior está caliente	<ul style="list-style-type: none"> Cuando el aparato está en funcionamiento, el calor se disipa al exterior a través de los tubos metálicos del interior del armario. Las temperaturas ambiente más altas en verano hacen que aumente la temperatura de la pared exterior. 	<ul style="list-style-type: none"> Es normal que aumente la temperatura de la pared exterior. Aumente el espacio de disipación de calor o coloque el aparato en un lugar ventilado y fresco.
Las vigas transversales o verticales están calientes	<ul style="list-style-type: none"> Hay tubos metálicos en el interior de las vigas, y el calor que desprenden los tubos evita la condensación. 	<ul style="list-style-type: none"> Esto es normal.
Malos olores	<ul style="list-style-type: none"> Alimentos en mal estado Alimentos con olores fuertes El compartimento interior está sucio. 	<ul style="list-style-type: none"> Limpie y retire los alimentos estropeados. Asegúrese de que los alimentos con olores fuertes estén envueltos herméticamente. Limpie el compartimento interior.

Problema	Causas posibles	Solución
La temperatura real difiere de la temperatura ajustada	<ul style="list-style-type: none"> • Cuando se introducen alimentos calientes, la temperatura aumenta temporalmente. • Después de ajustar una nueva temperatura, la temperatura del compartimento tardará algún tiempo en alcanzar la temperatura ajustada cuando no se abre la puerta. • Una vez estabilizada la temperatura, las temperaturas reales en distintos puntos del compartimento son diferentes, con una desviación de unos ± 3 °C. 	<ul style="list-style-type: none"> • Esto es normal. • Espere algún tiempo antes de comprobar la temperatura real.
Se forma condensación en el exterior	<ul style="list-style-type: none"> • La condensación puede formarse cuando la humedad en la habitación es alta. 	<ul style="list-style-type: none"> • Esto es normal. Limpie la condensación con un paño seco.
Se forma condensación en el interior del frigorífico y los cajones	<ul style="list-style-type: none"> • El frigorífico mantiene una humedad elevada para conservar frescas las verduras y otros alimentos. • La humedad es demasiado alta en la habitación y las puertas se han abierto con frecuencia. • La junta de la puerta no está bien apretada. 	<ul style="list-style-type: none"> • Limpie la condensación con un paño seco. • No abra las puertas con tanta frecuencia o no las mantenga abiertas demasiado tiempo. • Compruebe la junta de la puerta, límpiela o corrija su posición.
Escarcha alrededor de las rejillas de ventilación	<ul style="list-style-type: none"> • La puerta no está bien cerrada. • La junta de la puerta no está bien apretada. 	<ul style="list-style-type: none"> • Asegúrese de que los alimentos no bloquean la puerta. • Compruebe la junta de la puerta, límpiela o corrija su posición.

Durante el uso normal del frigorífico pueden oírse ciertos sonidos que no afectan a su correcto funcionamiento.

Sonidos que pueden evitarse fácilmente:

- > Ruidos causados por el aparato que no está nivelado - ajuste la posición con las patas delanteras giratorias ajustables. Alternativamente, coloque almohadillas de material blando debajo de los rodillos traseros, especialmente cuando el aparato esté colocado sobre baldosas.
- > Contacto con el mueble contiguo: separe el frigorífico.
- > Crujidos de los cajones o estantes: saque y vuelva a colocar el cajón o estante.
- > Sonidos de tintineo de botellas: aparte las botellas.

Los sonidos que se oyen durante el uso normal se deben principalmente al funcionamiento del compresor (encendido) y del sistema de refrigeración (dilatación y contracción térmica del radiador causada por el flujo del agente refrigerante).

APÉNDICE

Especial para la nueva norma europea

Las piezas solicitadas que se incluyen en la siguiente tabla se pueden adquirir a través del canal de proveedores de servicios

Pieza solicitada	Suministrada por	Tiempo mínimo necesario para el suministro
Termostatos	Personal profesional de mantenimiento	Al menos 7 años después de que se haya lanzado al mercado el último modelo
Sensores de temperatura	Personal profesional de mantenimiento	Al menos 7 años después de que se haya lanzado al mercado el último modelo
Placas de circuito impreso	Personal profesional de mantenimiento	Al menos 7 años después de que se haya lanzado al mercado el último modelo
Fuentes de luz	Personal profesional de mantenimiento	Al menos 7 años después de que se haya lanzado al mercado el último modelo
Tiradores de la puerta	Reparadores profesionales y usuarios finales	Al menos 7 años después de que se haya lanzado al mercado el último modelo
Bisagras de la puerta	Reparadores profesionales y usuarios finales	Al menos 7 años después de que se haya lanzado al mercado el último modelo
Bandejas	Reparadores profesionales y usuarios finales	Al menos 7 años después de que se haya lanzado al mercado el último modelo
Cestas	Reparadores profesionales y usuarios finales	Al menos 7 años después de que se haya lanzado al mercado el último modelo
Juntas de la puerta	Reparadores profesionales y usuarios finales	Al menos 10 años después de que se haya lanzado al mercado el último modelo

Estimado/a cliente

1. Si desea devolver o sustituir el producto, póngase en contacto con el establecimiento donde lo compró.

(Recuerde traer la factura de compra)

2. Si el producto se avería y necesita reparación, póngase en contacto con el proveedor de servicios posventa.

ATENCIÓN

La información del modelo incluida en la base de datos del producto, así como el identificador del modelo, se pueden obtener a través del enlace web al que se accede escaneando un código QR, si existe, en la etiqueta de eficiencia energética del producto.

Para obtener más información sobre la eficiencia energética del aparato, visite <https://ec.europa.eu> y realice una búsqueda usando el nombre del modelo.

El nombre del modelo puede encontrarse en la etiqueta identificativa del aparato.

ELIMINAÇÃO CORRETA DESTE PRODUTO

Segundo a diretiva *Waste of Electrical and Electronic Equipment (WEEE)*, os resíduos *WEEE* devem ser recolhidos e tratados separadamente. Se, no futuro, necessitar de se desfazer deste produto, **NÃO** o coloque no lixo doméstico, envie-o para os pontos de recolha *WEEE* se existirem.

Marca	Corbero
Modelo	CCM18824NFX CCM18824NFW
Classe energética	E
Certificação	CE
Consumo anual de energia	235kWh/ano
Volume líquido do frigorífico	224L
Volume líquido do congelador	86L
Nº de estrelas	4
Sistema de descongelação	Descongelación automática
Autonomia para o black out	8h
Capacidade de congelamento	3.9kg/24h
Classe climática	N/ST
Nível de ruído	42dB
Dimensões globais	595x630x1880mm
Tensão nominal	220-240V-
Corrente nominal	0.8A

ELIMINACIÓN CORRECTA DE ESTE PRODUCTO

Según la directiva *Residuos de Aparatos Eléctricos y Electrónicos (RAEE)*, los residuos RAEE deben ser recogidos y tratados por separado. Si en el futuro necesita desechar este producto, **NO lo tire a la basura doméstica, envíelo a los puntos de recogida RAEE si los hay.**

Marca	Corbero
Modelo	CCM18824NFX CCM18824NFW
Clase energética	E
Certificación	CE
Consumo anual de energía	235kWh/año
Volumen neto del refrigerador	224L
Volumen neto del congelador	86L
Nº de estrellas	4
Sistema de descongelación	Descongelación automática
Autonomía para el apagón	8h
Capacidad de congelación	3.9kg/24h
Clase climática	N/ST
Nivel de ruido	42dB
Dimensiones globales	595x630x1880mm
Tensión nominal	220-240V~
Corriente nominal	0.8A

CORRECT DISPOSAL OF THIS PRODUCT

According to the Waste of Electrical and Electronic Equipment (WEEE) directive, WEEE waste must be collected and treated separately. If, in the future, you need to dispose of this product, DO NOT put it in household waste, send it to WEEE collection points if they exist.

Brand	Corbero
Modelo	CCM18824NFX CCM18824NFW
Energy class	E
Certification	CE
Annual energy consumption	235kWh/year
Net volume of the refrigerator	224L
Net volume of the freezer	86L
Number of stars	4
Defrost system	Automatic defrost
Autonomy for black out	8h
Freezing capacity	3.9kg/24h
Climate class	N/ST
Noise level	42dB
Overall dimensions	595x630x1880mm
Rated voltage	220-240V~
Rated current	0.8A

CERTIFICATE OF GUARANTEE

The presentation of the purchase invoice accompanied by this guarantee certificate is essential.

Covered Risks.

This appliance is guaranteed against any malfunction, provided that it is intended for domestic use, proceeding to its repair within the warranty period and only by the authorized SAT network.

Our Corberó appliances have the manufacturer's legal warranty that covers any breakdown or defect for 36 months, from the invoice date of January 1, 2022. If necessary, we take care of any possible incident whenever it is due to a defective component or manufacturing fault. Warranty Exceptions

Warranty Exceptions

- That the date of the certificate does not coincide with the date of sale of the original invoice.
- Faults produced by blow, by fall or any other cause of force majeure.
- If the device has been manipulated by unauthorized personnel.
- Faults produced or derived as a consequence of improper use, installation defects, or modifications to the device that alter its operation.
- Start-up, maintenance, cleaning, components subject to wear, lamps, aesthetic parts, oxidation, plastics, rubbers, housings and crystals.
- Microwave ovens (with the exception of built-in ones) and tabletop ovens in the event of any incident of operation, they must be taken to the nearest technical service by the customer. They are not collected or repaired at home.
- Electric thermos guarantee. 3-year warranty including travel and labor costs that correspond to the repair of the product, having to have maintenance once every 12 months. Especially if you have installed a gas appliance, keep in mind as the owner of the installation, the obligation to carry out a complete review of the equipment, (according to Royal Decree 238 / 2013, of April 5. RITE. IT3, M. Lo thermos electrical and boilers that include hot water storage tanks, for the benefit of the Guarantee to apply, it is mandatory that the magnesium anode is operational and that it performs the protection function adequately. For this, it is recommended that the anode be checked biannually by the Official Service and is renewed when necessary. Periodicity that must be annual in those areas with critical waters (CaCO3 content greater than 200mg/L, that is, from 20°fH of hardness) Deposits without the correct state of the protection anode are not covered by the warranty. Regardless of the type of tank or product, all heating or DHW overpressure valves must be channeled to avoid damage and in the house due to water discharges. The product warranty does not cover damages caused by not channeling the water spilled by this valve.

"THESE EXCEPTIONS VOID THE WARRANTY, THE REPAIR BEING CHARGED TO THE CUSTOMER"

Period covered in devices according to the law of guarantees in the sale of consumer goods Current law is "RD 7/2021"

Official Technical Service: 911 08 08 08

CERTIFICADO DE GARANTÍA

Imprescindible la presentación de la factura de compra acompañada del presente certificado de garantía.

Riesgos cubiertos.

Este aparato está garantizado contra cualquier defecto de funcionamiento, siempre que se destine a uso doméstico, procediéndose a su reparación dentro del plazo de garantía y sólo por la red de SAT autorizados.

Nuestros electrodomésticos Corberó cuentan con la garantía legal del fabricante que cubre cualquier avería o defecto durante 36 meses, desde su fecha factura de 1 de enero del 2022. En caso de que fuera necesario, nosotros nos ocupamos de cualquier posible incidencia siempre que se deba a un componente defectuoso o fallo de fabricación.

Excepciones de garantía.

- Que la fecha del certificado no coincida con la fecha de venta de la factura original.
- Averías producidas por golpe, por caída o cualquier otra causa de fuerza mayor.
- Si el aparato ha sido manipulado por personal no autorizado.
- Las averías producidas o derivadas como consecuencia de un uso inadecuado, por defectos de instalación, por introducir modificaciones en el aparato que alteren su funcionamiento.
- Puestas en marcha, mantenimiento, limpiezas, componentes sujetos a desgaste, lámparas, piezas estéticas, oxidaciones, plásticos, gomas, carcasas y cristales.
- Los hornos microondas (a excepción de los integrables) y los hornos sobremesa en el caso de cualquier incidencia de funcionamiento, deben de llevarse al servicio técnico más próximo por parte del cliente. No se recojen ni reparan en el domicilio.
- Garantía termos eléctricos. Garantía de 3 años incluyendo los costes de desplazamiento y mano de obra que correspondan de la reparación del producto, teniendo que tener un mantenimiento una vez cada 12 meses. Especialmente si Ud. ha instalado un aparato a gas, tenga presente como titular de la instalación, la obligatoriedad de realizar una revisión completa de los equipos, (según Real Decreto 238 / 2013, del 5 Abril. RITE. IT3, M. Lo termos eléctricos y calderas que incluyen depósitos acumuladores de agua caliente, para que se aplique la prestación de la Garantía, es obligatorio que el ánodo de magnesio esté operativo y que realice la función de protección adecuadamente. Para ello es recomendable que el ánodo se revise bianualmente por el Servicio Oficial y sea renovado cuando fuera necesario. Periodicidad que deberá ser anual en aquellas zonas con aguas críticas (contenido de CaCO3 superiores a 200mg/L, es decir a partir de 20ºFH de dureza). Depósitos sin el correcto estado del ánodo de protección, no tienen la cobertura de la garantía. Independientemente del tipo de depósito o producto, todas las válvulas de sobrepresión de calefacción o a.c.s., deberán ser canalizadas para evitar daños en la vivienda por descargas de agua. La garantía del producto no asume los daños causados por la no canalización del agua derramada por esta válvula.

“ESTAS EXCEPCIONES ANULAN LA GARANTÍA, SIENDO LA REPARACIÓN CON CARGO AL CLIENTE”

Periodo amparado en aparatos según ley de garantías en la venta de bienes de consumo Ley vigente es “RD 7/2021”

Servicio Técnico Oficial: 911 08 08 08

CERTIFICADO DE GARANTIA

A apresentação da factura de compra acompanhada deste certificado de garantia é indispensável.

Riscos cobertos.

Este aparelho está garantido contra qualquer avaria, desde que se destine ao uso doméstico, reparando-o dentro do período de garantia e apenas pela rede SAT autorizada.

Nossos eletrodomésticos Corberó têm garantia legal do fabricante que cobre qualquer avaria ou defeito por 36 meses, a partir da data da fatura de 1º de janeiro de 2022. Se necessário, cuidamos de qualquer eventual incidente desde que seja devido a um componente ou fabricação defeituosa falta.

Exceções de garantia.

- Que a data do certificado não coincida com a data de venda da fatura original.
- Avarias causadas por pancadas, quedas ou qualquer outra causa de força maior.
- Se o dispositivo foi adulterado por pessoal não autorizado.
- Avarias produzidas ou derivadas como resultado de uso indevido, defeitos de instalação, defeitos de instalação, fazendo alterações no dispositivo que alteram seu funcionamento.
- Comissionamento, manutenção, limpeza, componentes sujeitos a desgaste, lâmpadas, peças estéticas, oxidação, plásticos, borrachas, invólucros e vidros.
- Fornos de microondas (exceto os embutidos) e fornos de mesa em caso de qualquer incidência de operação, devem ser levados ao serviço técnico mais próximo pelo cliente. Eles não são recolhidos ou reparados em casa.
- Garantia térmica elétrica. Garantia de 3 anos incluindo despesas de deslocação e mão-de-obra que correspondam à reparação do produto, devendo ter manutenção a cada 12 meses. Especialmente se instalou um aparelho a gás, tenha em atenção como proprietário da instalação, a obrigação de realizar uma revisão completa do equipamento, (de acordo com o Decreto-Lei n.º 84/2021. Lo thermostos eléctricos e caldeiras que incluem acumuladores de água quente, para o benefício da Garantia a aplicar, é obrigatório que o ânodo de magnésio esteja operacional e que desempenhe a função de protecção de forma adequada. ser verificado a cada dois anos no Serviço Oficial e renovado quando necessário Periodicidade que deve ser anual nas áreas com águas críticas (teor de CaCO3 superior a 200mg/L, ou seja, a partir de 20ºFH de dureza) Depósitos sem o estado correto do ânodo de proteção não estão cobertos pela garantia Independentemente do tipo de tanque ou produto, todas as válvulas de aquecimento ou de sobrepressão de água quente sanitária devem ser canalizadas para evitar danos e na casa devido a descargas de água. A garantia do produto não cobre danos causados pela não canalização da água derramada por esta válvula.

"ESTAS EXCEÇÕES ANULAM A GARANTIA, SENDO A REPARAÇÃO POR CONTA DO CLIENTE." Período

abrangido em dispositivos de acordo com a lei de garantias na venda de bens de consumo A lei actual é "Decreto-Lei n.º 84/2021"

Serviço Técnico Oficial: 351 961 789 806

